



دليل خدمة Dell™ Studio 1735/1737

[ممنذ راحة اليد](#)
[محرك الأقراص الضوئية](#)
[مكبرات الصوت](#)
[لوحة النظم](#)
[المروحة](#)
[لوحة الشاحن](#)
[بطاقات الاتصال](#)
[لوحة الصوت](#)
[الميكروفون](#)
[مجموعة مزلاج البطارية](#)
[تحديث BIOS](#)

[قبل أن تبدأ](#)
[غطاء القاعدة](#)
[محرك القرص الصلب](#)
[الذاكرة](#)
[البطارية الخلفية المصغرة](#)
[المثبت الحراري للمعالج](#)
[المعالج](#)
[غطاء التحكم المركزي](#)
[لوحة المفاتيح](#)
[الشاشة](#)
[الكاميرا \(اختياري\)](#)

الملاحظات والإشعارات والتنبيهات

 **ملاحظة:** تشير ملاحظة إلى المعلومات الهامة التي تساعدك في الحصول على أقصى استفادة من جهاز الكمبيوتر لديك.

 **إشعار:** تشير كلمة "إشعار" إلى احتمال حدوث تلف بالأجهزة أو فقد بيانات وتعلمك بكيفية تجنب المشكلة.

 **تنبيه:** يشير التنبيه إلى احتمال حدوث ضرر بالممتلكات أو إصابة شخصية أو وفاة.

المعلومات الواردة في هذه الوثيقة عرضة للتغيير دون إشعار.
© 2008 Dell Inc. كافة الحقوق محفوظة.

يُمنع منعا باتا إجراء أي نسخ لهذه المواد بأي شكل من الأشكال بدون إذن كتابي من شركة Dell Inc.

العلامات التجارية المستخدمة في هذا النص: Dell و شعار DELL هما علامتان مسجلتان لشركة Dell Inc. و Bluetooth هي علامة تجارية مملوكة لشركة Bluetooth SIG, Inc. وتستخدمها شركة Dell بتصریح. Microsoft Windows و Windows Vista هي إما علامات تجارية أو علامات تجارية مسجلة لشركة Microsoft Corporation في United States و/أو الدول الأخرى.

قد يتم استخدام علامات تجارية وأسماء تجارية أخرى في هذا المستند للإشارة إلى العيّنات المماثلة لهذه العلامات والأسماء أو إلى منتجاتها. تفتي شركة Dell Inc. أي سمي من جانبها لامتلاك علامات تجارية أو أسماء تجارية بخلاف تلك الخاصة بها.

موديل PP31L

أكتوبر 2008 مراجعة A01

لوحة الصوت

دليل خدمة Dell™ Studio 1735/1737

فك لوحة الصوت

إعادة تركيب لوحة الصوت

- ⚠ تنبيه: قبل أن تبدأ العمل بداخل الكمبيوتر، يرجى قراءة معلومات الأمان الواردة مع جهاز الكمبيوتر. لمزيد من المعلومات حول أفضل ممارسات الأمان، انظر الصفحة الرئيسية لمسياسة الالتزام بالقوانين على www.dell.com/regulatory_compliance.
- ⚡ إشعار: لتجنب تفريغ شحنة الكهرياء الاستاتيكية، قم بتأريض نفسك عن طريق استخدام عصابة اليد المضادة للكهرباء الاستاتيكية أو لمس سطح معنوي غير مغطى على الكمبيوتر (مثل اللوحة الخلفية) بشكل دوري.

فك لوحة الصوت

1. اتبع الإرشادات الواردة في [فيل أن تبدأ](#).
2. قم بالضغط على وإخراج أية بطاقات مثبتة من فتحة بطاقة ExpressCard وفأري بطاقة الذاكرة 8 في 1.
3. قم بتركيب أية وحدات ذاكرة مثبتة أو بطاقات Mini-Cards (انظر [الذاكرة وبطاقات الاتصال](#)).
4. اتبع الإرشادات الواردة في [إزالة مسند راحة اليد](#).
5. قم بفك المسمار الذي يثبت لوحة الصوت وافصل كبل لوحة الصوت عن فتحة التوصيل الموجودة على لوحة النظام.

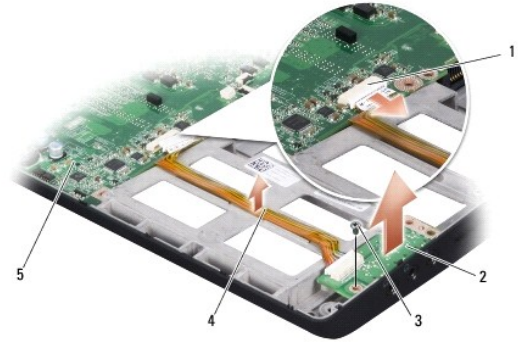

1	فتحة توصيل كبل الصوت	2	لوحة الصوت
3	المسمار	4	كبل الصوت
5	لوحة النظام		

6. ارفع لوحة الصوت والكبل خارج قاعدة الكمبيوتر.

إعادة تركيب لوحة الصوت

1. ضع لوحة الصوت في قاعدة الكمبيوتر وأعد تركيب المسمار الذي يثبتها.
2. قم بتوصيل كبل لوحة الصوت بفتحة التوصيل الموجودة على لوحة النظام.
3. اتبع الإرشادات الواردة في [إعادة تركيب مسند راحة اليد](#).
4. أعد تركيب وحدات الذاكرة وبطاقات Mini-Card، إذا كانت موجودة.
5. قم بإعادة تثبيت أية بطاقات تمت إزالتها في فتحات البطاقات من نوعي ExpressCard و8 في 1.

اشعار: قبل تشغيل الكمبيوتر، أعد تركيب كل المسامير وتأكد من عدم وجود مسامير مفكوكة داخل الكمبيوتر. قد يؤدي عدم القيام بذلك إلى إتلاف الكمبيوتر.

[رجوع إلى صفحة المحتويات](#)

غطاء القاعدة

دليل خدمة Dell™ Studio 1735/1737

[فك غطاء القاعدة](#)

[إعادة تركيب غطاء القاعدة](#)

تنبيه: قبل العمل داخل جهاز الكمبيوتر، اتبع إرشادات الأمان الواردة مع الكمبيوتر.

تنبيه: قبل القيام بهذه الإجراءات، قم بإيقاف تشغيل الكمبيوتر، وافصل محول التيار المتردد من المأخذ الكهربى والكمبيوتر وافصل المودم من موصل الحائط والكمبيوتر، ثم قم بفك أية كبلات خارجية أخرى من الكمبيوتر.

إشعار: لتجنب تفريغ الشحنات الإلكترونية، قم بتوصيل نفسك بطرف أرضي باستخدام شريط تأريض للمعصم أو بلمس سطح معدني غير مطلي من وقت لآخر (مثل موصل على الجانب الخلفي من الكمبيوتر).

فك غطاء القاعدة

1. تأكد من إيقاف تشغيل الكمبيوتر.
2. قم بإزالة البطارية (انظر [فك العمل داخل الكمبيوتر](#)).
3. قم بفك مسامير التثبيت الثمانية الموجودة على غطاء القاعدة وارفع الغطاء من الكمبيوتر بزوايا كما هو موضح بالشكل.

تنبيه: لا تلمس غرفة تبريد المعالج. لا يجب أن يقوم بفك مكونات المعالج إلا أفراد دعم مديون.



1	غطاء القاعدة	2	مسامير التثبيت (8)
---	--------------	---	--------------------

إعادة تركيب غطاء القاعدة

1. قم بمحاذاة الألسنة الموجودة على غطاء القاعدة مع الجزء السفلي من الكمبيوتر.
2. أعد تركيب وإحكام ربط مسامير التثبيت الثمانية على غطاء القاعدة.
3. قم بإدخال البطارية في حاوية البطارية حتى تستقر في موضعها.

مجموعة مزلاج البطارية

Dell™ Studio 1735/1737 دليل خدمة

- إزالة مجموعة مزلاج البطارية
- إعادة تركيب وحدة سقاطة البطارية

- ⚠ تنبيه: قبل الشروع في الإجراء التالي، اتبع إرشادات الأمان الواردة مع الكمبيوتر.
- ⚡ إشعار: لتجنب تفريغ شحنة الكهرياء الاستاتيكية، قم بتأريض نفسك عن طريق استخدام عصاية اليد المضادة للكهرباء الاستاتيكية أو لمس سطح معني غير مطلي على الكمبيوتر (مثل اللوحة الخلفية) بشكل دوري.
- ⚡ إشعار: للمساعدة على منع إتلاف لوحة النظام، قم بفك البطارية الرئيسية (انظر [فصل العمل داخل الكمبيوتر](#)) قبل العمل داخل الكمبيوتر.

إزالة مجموعة مزلاج البطارية

1. اتبع الإرشادات الواردة في [فصل العمل داخل الكمبيوتر](#).
2. قم بفك غطاء التحكم المركزي (انظر [إزالة غطاء التحكم المركزي](#)).
3. قم بإزالة لوحة المفاتيح (انظر [إزالة لوحة المفاتيح](#)).
4. قم بإزالة مجموعة الشاشة (انظر [مجموعة الشاشة](#)).
5. قم بإزالة محرك القرص الصلب (انظر [إزالة القرص الصلب](#)).
6. قم بإزالة مسند راحة اليد (انظر [إزالة مسند راحة اليد](#)).
7. قم بإزالة لوحة النظام (انظر [إزالة لوحة النظام](#)).
8. قم بإزالة لوحة الشاحن (انظر [إزالة لوحة الشاحن](#)).
9. قم بفك المسامير الثلاثة التي تثبت مجموعة مزلاج البطارية بقاعدة الكمبيوتر.
10. قم بفك المفتاح من لسان التركيب الذي يثبت في مكانه.

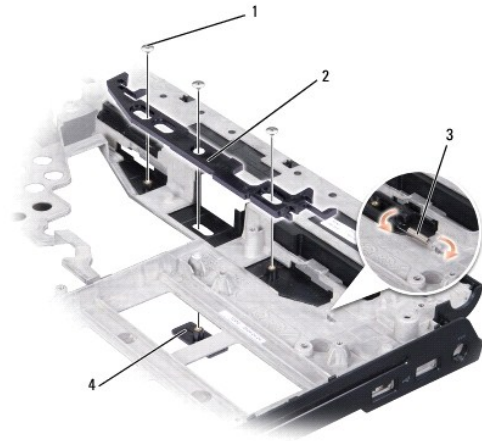

1	مسمار (3)	2	مجموعة مزلاج البطارية
3	المفتاح	4	فصل تحرير البطارية

إعادة تركيب وحدة سقاطة البطارية

1. ضع مجموعة المزلاج في القناة الموجودة على قاعدة الكمبيوتر.
 2. استخدام مفك صغير، ضع المفك فوق لسان التركيب على قاعدة الكمبيوتر.
 3. أعد تركيب المسامير الثلاثة.
تأكد من أن المزلاج الذي تم تركيبه مؤخراً يتحرك بسهولة وحرية عند دفعه وتحريره.
 4. أعد تركيب لوحة الشاحن (انظر [إعادة تركيب لوحة الشاحن](#)).
 5. أعد تركيب لوحة النظام (انظر [إعادة تركيب لوحة النظام](#)).
 6. أعد تركيب مسند راحة اليد (انظر [إعادة تركيب مسند راحة اليد](#)).
 7. أعد تركيب القرص الصلب (انظر [إعادة تركيب محرك القرص الصلب](#)).
 8. أعد تركيب مجموعة الشاشة (انظر [إعادة تركيب مجموعة الشاشة](#)).
 9. أعد تركيب غطاء القاعدة (انظر [إعادة تركيب غطاء القاعدة](#)).
 01. أعد تركيب لوحة المفاتيح (انظر [إعادة تركيب لوحة المفاتيح](#)).
 11. أعد تركيب غطاء التحكم المركزي (انظر [إزالة غطاء التحكم المركزي](#)).
- ⬅️ **إشعار:** قبل تشغيل الكمبيوتر، أعد تركيب كل المسامير وتأكد من عدم وجود مسامير مفكوكة داخل الكمبيوتر. قد يؤدي عدم القيام بذلك إلى إتلاف الكمبيوتر.
21. قم بإدخال البطارية في الحاوية حتى تستقر في موضعها.

[رجوع إلى صفحة المحتويات](#)

[رجوع إلى صفحة المحتويات](#)

قبل أن تبدأ

دليل خدمة **Dell™ Studio 1735/1737**

1 [الأدوات الموصى بها](#)

2 [إيقاف تشغيل الكمبيوتر](#)

3 [قبل العمل داخل الكمبيوتر](#)

يقدم هذا القسم الإجراءات اللازمة لإزالة المكونات وتثبيتها في جهاز الكمبيوتر. ما لم يتم توضيح غير ذلك، يفترض كل إجراء من الإجراءات توفر الشروط التالية:

- 1 قيامك بالإجراءات الواردة في [إيقاف تشغيل الكمبيوتر](#) و [قبل العمل داخل الكمبيوتر](#).
- 1 قيامك بقراءة معلومات الأمان الواردة مع الكمبيوتر.
- 1 من الممكن استبدال أحد المكونات أو — في حالة شرانته بصورة منفصلة — تركيبه من خلال اتباع إجراءات الإزالة بترتيب عكسي.

الأدوات الموصى بها

قد تتطلب الإجراءات الواردة في هذا المستند توفر الأدوات التالية:

- 1 مفك صغير مستوي الحافة
- 1 مفك Phillips
- 1 مفك عزقات سداسي
- 1 القرص المضغوط لبرنامج تحديث Flash BIOS

إيقاف تشغيل الكمبيوتر

ⓘ **إشعار:** لتفادي فقد البيانات، قم بحفظ كافة الملفات المفتوحة وإغلاقها، ثم إنهاء كافة البرامج المفتوحة قبل إيقاف تشغيل الكمبيوتر.

- 1 قم بإغلاق كافة الملفات المفتوحة وإنهاء جميع البرامج المفتوحة.
 - 2 في Windows Vista®، انقر فوق **Start** (شعار)، وانقر فوق السهم ، ثم انقر فوق **Shut Down** (إيقاف التشغيل).
- يتم إيقاف تشغيل الكمبيوتر بعد انتهاء عملية إيقاف تشغيل نظام التشغيل.
3. تأكد من إغلاق الكمبيوتر وأية أجهزة متصلة به. إذا لم يتوقف الكمبيوتر والأجهزة المتصلة به عن العمل تلقائياً عند إيقاف تشغيل نظام تشغيل الكمبيوتر، فاضغط مع الاستمرار على زر الطاقة لمدة من 8 إلى 10 ثواني حتى يتوقف الكمبيوتر عن التشغيل.

قبل العمل داخل الكمبيوتر

استخدم إرشادات الأمان التالية للمساعدة على حماية جهاز الكمبيوتر من أي تلف محتمل، وللمساعدة كذلك على ضمان أمانك الشخصي.

⚠ **تنبيه:** قبل أن تبدأ العمل بداخل الكمبيوتر، يرجى قراءة معلومات الأمان الواردة مع جهاز الكمبيوتر. لمزيد من المعلومات حول أفضل ممارسات الأمان، انظر الصفحة الرئيسية لسياسة الالتزام بالقوانين على www.dell.com/regulatory_compliance.

ⓘ **إشعار:** تعامل مع المكونات والبطاقات بحرص. لا تلمس المكونات أو الموصلات على البطاقة. امسك البطاقة من حوافها أو من دعامة التركيب المعدنية الخاصة بها. امسك المكونات، مثل المعالج من الحواف، وليس من السنون الموجودة به.

ⓘ **إشعار:** يجب ألا يقوم بإجراء الإصلاحات على جهاز الكمبيوتر إلا فني الخدمة المعتمد. لا يشمل الضمان أي تلف ناتج عن أفعال صيانة غير معتمدة من قبل Dell.

ⓘ **إشعار:** عندما تقوم بفصل أحد الكابلات، قم بسحبه من الموصل أو لسان السحب، وليس من الكابل نفسه. يوجد في بعض الكابلات موصلات ذات السنن للتثبيت، فإذا كنت تقوم بفصل هذا النوع من الكابلات، فاضغط على لسان التثبيت قبل فصل الكابل. أثناء قيامك بفصل الموصلات، حافظ على محاذاتها باستواء لتجنب ثني أي من مسامير الموصل. تأكد أيضاً من صحة اتجاه ومحاذاة كلا الموصلين قبل أن تقوم بتوصيل الكابل.

ⓘ **إشعار:** لتجنب تعرض الكمبيوتر للتلف، قم بالخطوات التالية قبل أن تبدأ في العمل داخل الكمبيوتر.

1. تأكد من استواء ونظافة سطح العمل لتجنب تعرض غطاء الكمبيوتر للخدش.
2. قم بإيقاف تشغيل الكمبيوتر (انظر [إيقاف تشغيل الكمبيوتر](#)).
3. إذا كان الكمبيوتر متصلاً بجهاز توصيل (مؤصل)، فقم بإلغاء توصيله. انظر الوثائق الواردة مع جهاز التوصيل لمعرفة الإرشادات.

ⓘ **إشعار:** لفصل كابل شبكة، قم أولاً بفصل الكابل من الكمبيوتر، ثم افصله من جهاز الشبكة.

4. قم بفصل جميع كابلات الهاتف أو شبكة الاتصال من الكمبيوتر.

5. قم بالضغط وإخراج أية بطاقات مثبتة من فتحة بطاقة ExpressCard وقرى بطاقة الذاكرة 8 في - 1.

6. قم بفصل الكمبيوتر وجميع الأجهزة المتصلة به من مأخذ التيار الكهربائي.

إشعار: لتجنب تعرض لوحة النظام للتلف، يجب عليك إزالة البطارية من حاوية البطارية قبل إجراء أعمال الصيانة على الكمبيوتر.

إشعار: لتفادي إلحاق التلف بالكمبيوتر، لا تستخدم إلا البطارية المصممة خصيصاً لهذا النوع من أجهزة كمبيوتر Dell. لا تستخدم البطاريات المصممة لأجهزة كمبيوتر Dell الأخرى.

7. قم بقلب الكمبيوتر.

8. قم بالتمرير والضغط على تحرير قفل البطارية.

9. قم بإخراج البطارية من حاوية البطارية.

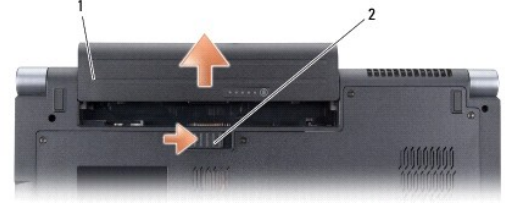

1	البطارية	2	تحرير قفل حاوية البطارية
---	----------	---	--------------------------

01. اضغط على زر التشغيل لتأريض لوحة النظام.

[رجوع إلى صفحة المحتويات](#)

تحديث BIOS دليل خدمة Dell™ Studio 1735/1737

- 1 تحديث BIOS من قرص مضغوط
- 2 تحديث BIOS من محرك القرص الصلب

إذا تم توفير القرص المضغوط الخاص ببرنامج تحديث BIOS مع لوحة النظام الجديدة، فقم بتحديث BIOS من القرص المضغوط. إذا لم يكن لديك القرص المضغوط لبرنامج تحديث BIOS، فقم بتحديث BIOS من محرك القرص الصلب.

تحديث BIOS من قرص مضغوط

1. تأكد من توصيل محول التيار المتردد ومن تركيب البطارية الرئيسية بشكل صحيح.
2. **ملاحظة:** إذا كنت تستخدم القرص المضغوط لبرنامج تحديث BIOS لتحديث BIOS، فقم بإعداد الكمبيوتر للتهيئة من قرص مضغوط قبل إدخال القرص المضغوط. أدخل القرص المضغوط لبرنامج تحديث BIOS وقم بإعادة تشغيل الكمبيوتر.
3. اتبع الإرشادات التي تظهر على الشاشة. يستمر الكمبيوتر في عملية التمهيد وتحديث نظام BIOS الجديد. عند الانتهاء من عملية التحديث، تم إعادة تمهيد الكمبيوتر تلقائيًا.
4. اضغط على <F2> أثناء اختيار التشغيل الذاتي POST للدخول إلى برنامج إعداد النظام.
5. اضغط على <Alt> و<F> لإعادة تعيين الإعدادات الافتراضية للكمبيوتر.
6. اضغط على <Esc> * <Save changes and reboot> (حفظ التغييرات والتهيئة)، واضغط على <Enter> لحفظ التغييرات التهيئة.
6. قم بإزالة القرص المضغوط لبرنامج تحديث BIOS من المحرك وأعد تشغيل الكمبيوتر.

تحديث BIOS من محرك القرص الصلب

1. تأكد من توصيل محول التيار المتردد ومن تركيب البطارية الرئيسية بشكل صحيح ومن توصيل كابل الشبكة.
2. قم بتشغيل الكمبيوتر.
3. حدد مكان آخر ملف تحديث BIOS للكمبيوتر لديك على support.dell.com.
4. انقر فوق **Download Now** (تنزيل الآن) لتنزيل الملف.
5. إذا ظهر إطار **Export Compliance Disclaimer** (إخلاء المسؤولية عن التوافق للتصدير)، فانقر فوق **Yes, I Accept this Agreement** (نعم، أقبل هذه الاتفاقية).
6. يظهر إطار **File Download** (تنزيل الملف).
7. انقر فوق **Save this program to disk** (حفظ هذا البرنامج إلى القرص)، ثم انقر فوق **OK** (موافق).
8. يظهر إطار **Save In** (حفظ في).
9. انقر فوق سهم للأسفل لعرض قائمة **Save In** (حفظ في) وحدد **Desktop** (سطح المكتب)، ثم انقر فوق **Save** (حفظ).
10. يتم تنزيل الملف على سطح المكتب الخاص بك.
11. انقر فوق **Close** (إغلاق) إذا ظهر إطار **Download Complete** (انتهاء التنزيل).
12. يظهر رمز الملف على سطح المكتب الخاص بك ويحمل نفس عنوان ملف تحديث BIOS الذي تم تنزيله.
13. انقر نقرًا مزدوجًا فوق رمز الملف الموجود على سطح المكتب واتبع الإرشادات الموضحة على الشاشة.

الكاميرا (اختيارية)

دليل خدمة Dell™ Studio 1735/1737

• إزالة الكاميرا

• إعادة تركيب الكاميرا

⚠ تنبيه: قبل العمل داخل جهاز الكمبيوتر، اتبع إرشادات الأمان الواردة مع الكمبيوتر.
⚡ إشعار: لتجنب تفريغ الشحنات الإلكترونية، قم بتوصيل نفسك بطرف أرضي باستخدام شريط تأريض للمعصم أو بلمس سطح معدني غير مطلي من وقت لآخر (مثل موصل على الجانب الخلفي من الكمبيوتر).

إزالة الكاميرا

1. اتبع الإرشادات الواردة في [قبل أن تبدأ](#).
2. اتبع الإرشادات الواردة في [مجموعة الشاشة](#).
3. قم بإزالة الحافة الأمامية للشاشة (انظر [الحافة الأمامية للشاشة](#)).
4. اسحب لسان سحب كبل الكاميرا لتتصل عن فتحة التوصيل الموجودة على لوحة الكاميرا.
5. قم بترك المسامير اللذين يثبتان لوحة الكاميرا.

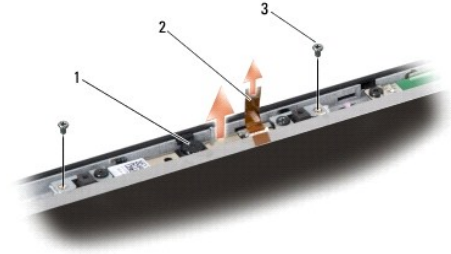

1	الكاميرا	2	لسان سحب كبل الكاميرا	3	مسمار (2)
---	----------	---	-----------------------	---	-----------

6. قم بإزالة لوحة الكاميرا.

إعادة تركيب الكاميرا

1. قم بمحاذاة لوحة الكاميرا على فتحات المسامير.
2. أعد تركيب المسامير اللذين يثبتان لوحة الكاميرا بالشاشة.
3. قم بتوصيل كبل الكاميرا بفتحة التوصيل الموجودة على لوحة الشاشة.
4. أعد تركيب حافة الشاشة (انظر [إعادة تركيب الحافة الأمامية للشاشة](#)).
5. اتبع التعليمات الواردة في [إعادة تركيب مجموعة الشاشة](#).

غطاء التحكم المركزي

دليل خدمة Dell™ Studio 1735/1737

إزالة غطاء التحكم المركزي

إزالة غطاء التحكم المركزي

- ⚠ تنبيه: قبل أن تبدأ العمل بداخل الكمبيوتر، يرجى قراءة معلومات الأمان الواردة مع جهاز الكمبيوتر. لمزيد من المعلومات حول أفضل ممارسات الأمان، انظر الصفحة الرئيسية لسياسة الالتزام بالقوانين على www.dell.com/regulatory_compliance.
- ⚠ إشعار: لتجنب تفريغ الشحنات الإلكترونية، قم بتوصيل نفسك بطرف أرضي باستخدام شريط تأريض للمعصم أو بلمس سطح معدني غير مطلي من وقت لآخر (مثل موصل على الجانب الخلفي من الكمبيوتر).
- ⚠ إشعار: للمساعدة على تفادي تلف لوحة النظام، يجب أن تقوم بإزالة البطارية من حاوية البطارية قبل بدء العمل داخل الكمبيوتر.

إزالة غطاء التحكم المركزي

1. اتبع الإجراءات المذكورة في [فصل أن تبدأ](#).
2. اقلب الكمبيوتر وقم بترك المسامير التي يثبت غطاء التحكم المركزي بقاعدة الكمبيوتر.



3. أعد الكمبيوتر إلى وضعه وافتح الشاشة إلى أقصى حد ستفتح.
 4. ارفع غطاء التحكم المركزي إلى أعلى بمخطاط بلاستيكي من خلف الكمبيوتر.
 5. ارفع غطاء التحكم المركزي إلى أن ترى كبل أزرار التحكم في الوسائط الذي يربط غطاء التحكم المركزي بلوحة النظام.
- ⚠ إشعار: من حذراً للغاية عند إزالة غطاء التحكم المركزي. إن الغطاء والكبل الذي يربطه بلوحة النظام ضعيفان للغاية.

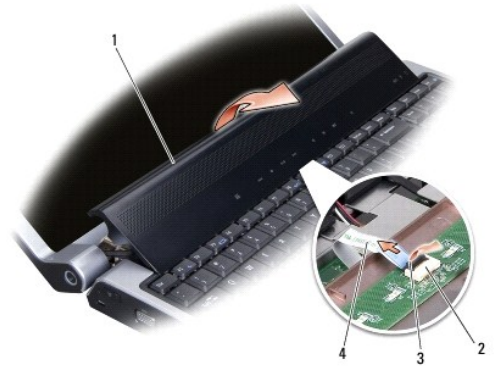

1	غطاء التحكم المركزي	2	فتحة توصيل كبل أزرار التحكم في الوسائط	3	مزلاج فتحة التوصيل
4	كبل أزرار التحكم في الوسائط				

6. قم بتحرير مزلاج فتحة التوصيل الذي يثبت الكبل بفتحة التوصيل الموجودة على غطاء التحكم المركزي وفك الكبل.

7. ارفع غطاء التحكم المركزي خارج الكمبيوتر.

إزالة غطاء التحكم المركزي

1. قم بتمرير كبل أزوار التحكم في الوسائط إلى داخل فتحة التوصيل الموجودة على غطاء التحكم المركزي إلى أن تثبت في موضعها واسحب مزلاج فتحة التوصيل التي تثبت الكبل بفتحة التوصيل.
2. قم بمحاذاة لسان التركيب الموجود أسفل غطاء التحكم المركزي وقم بتثبيت الغطاء في مكانه.
3. اقلب الكمبيوتر وأعد تركيب المسامير الذي يثبت غطاء التحكم المركزي بقاعدة الكمبيوتر.
4. قم بإدخال البطارية في الحاوية حتى تستقر في موضعها.

[رجوع إلى صفحة المحتويات](#)

لوحة الشاحن

دليل خدمة Dell™ Studio 1735/1737

[إزالة لوحة الشاحن](#)

[إعادة تركيب لوحة الشاحن](#)

- ⚠ تنبيه: قبل أن تبدأ العمل بداخل الكمبيوتر، يرجى قراءة معلومات الأمان الواردة مع جهاز الكمبيوتر. لمزيد من المعلومات حول أفضل ممارسات الأمان، انظر الصفحة الرئيسية لسياسة الالتزام بالقوانين على www.dell.com/regulatory_compliance.
- ⊖ إشعار: لتجنب تفريغ الشحنات الإلكترونية، قم بتوصيل نفسك بطرف أرضي باستخدام شريط تأريض للمعصم أو بلمس سطح معدني غير مطلي من وقت لآخر (مثل موصل على الجانب الخلفي من الكمبيوتر).
- ⊖ إشعار: للمساعدة على تفادي تلف لوحة النظام، يجب أن تقوم بإزالة البطارية من حاوية البطارية قبل بدء العمل داخل الكمبيوتر.

إزالة لوحة الشاحن

1. اتبع الإجراءات المذكورة في [فصل أن تبدأ](#).
2. قم بالضغط على وإخراج أية بطاقات مثبتة من فتحة بطاقة ExpressCard وفأري بطاقة الذاكرة 8 في 1.
3. قم بترك أية وحدات ذاكرة مثبتة أو بطاقات Mini-Cards (انظر [الذاكرة وبطاقات الاتصال](#)).
4. اتبع الإرشادات الواردة في [إزالة لوحة النظام](#).
5. قم بترك المسامير اللذين يثبتان لوحة الشاحن بقاعدة الكمبيوتر.

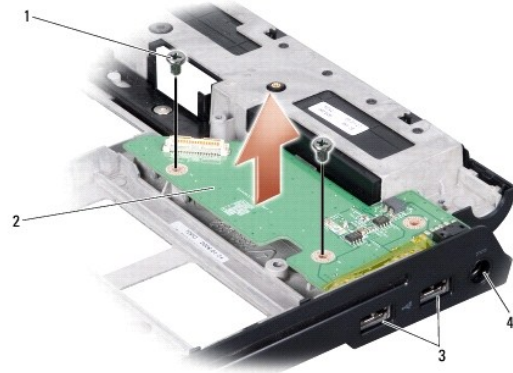

1	مسامير (2)	2	لوحة الشاحن
3	فتحة توصيل (2 USB)	4	موصل محول التيار المتردد

6. اسحب لوحة الشاحن إلى خارج قاعدة الكمبيوتر.

إعادة تركيب لوحة الشاحن

1. ضع لوحة الشاحن في قاعدة الكمبيوتر.
2. أعد تركيب المسامير اللذين يثبتان لوحة الشاحن بقاعدة الكمبيوتر.
3. اتبع الإرشادات الواردة في [إعادة تركيب لوحة النظام](#).

البطارية الخلووية المصغرة

دليل خدمة Dell™ Studio 1735/1737

1. إزالة البطارية الخلووية دائرية الشكل

2. إعادة تركيب البطارية الخلووية المصغرة

- ⚠ تنبيه: قبل أن تبدأ العمل بداخل الكمبيوتر، يرجى قراءة معطومات الأمان الواردة مع جهاز الكمبيوتر. لمزيد من المعلومات حول أفضل ممارسات الأمان، انظر الصفحة الرئيسية لسياسة الالتزام بالقوانين على www.dell.com/regulatory_compliance.
- ⚠ إشعار: لتجنب تفريغ الشحنات الإلكترونية، قم بتوصيل نفسك بطرف أرضي باستخدام شريط تأريض للمعصم أو بلمس سطح معدني غير مطلي من وقت لآخر (مثل موصل على الجانب الخلفي من الكمبيوتر).
- ⚠ إشعار: للمساعدة على تفادي تلف لوحة النظام، يجب أن تقوم بإزالة البطارية من حاوية البطارية قبل بدء العمل داخل الكمبيوتر.

إزالة البطارية الخلووية دائرية الشكل

1. اتبع الإجراءات المذكورة في [قبل أن تبدأ](#).
2. اقلب الكمبيوتر وقم بغطاء القاعدة (انظر [غطاء القاعدة](#)).



بطارية خلووية مصغرة

1

3. استخدام قلم بلاستيكي مصغراً لدفع البطارية الخلووية المصغرة إلى الأمام وإلى الأعلى لتحريرها من الفتحة.

إعادة تركيب البطارية الخلووية المصغرة

1. أعد تركيب البطارية الخلووية المصغرة بحيث يتجه الجانب الموجب (+) إلى أعلى.
2. أعد تركيب غطاء القاعدة (انظر [إعادة تركيب غطاء القاعدة](#)).
3. قم بإدخال البطارية في الحاوية حتى تستقر في موضعها.

المعالج

دليل خدمة Dell™ Studio 1735/1737

- إزالة وحدة المعالج
- تركيب المعالج

- ⚠ تنبيه: قبل العمل داخل جهاز الكمبيوتر، اتبع إرشادات الأمان الواردة مع الكمبيوتر.
- ⬅ إشعار: لتجنب تفريغ الشحنات الإلكترونية، قم بتوصيل نفسك بطرف أرضي باستخدام شريط تأريض للمعصم أو بلمس سطح معدني غير مطلي من وقت لآخر (مثل موصل على الجانب الخلفي من الكمبيوتر).
- ⬅ إشعار: لمنع التلامس المتقطع بين مسمار كامة مقبس ZIF والمعالج عند إزالة أو استبدال المعالج، اضغط برفق على مركز المعالج مع لف مسمار الكامة.
- ⬅ إشعار: لتجنب تلف المعالج، أمسك المفك بحيث يكون عمودياً على المعالج أثناء لف مسمار الكامة.

إزالة وحدة المعالج

1. اتبع الإرشادات الواردة في [فصل أن تبدأ](#).
 2. قم بقلب الكمبيوتر، وإزالة غطاء القاعدة (انظر [إك غطاء القاعدة](#)).
 3. قم بإزالة المشتت الحراري للمعالج (انظر [إزالة المشتت الحراري للمعالج](#)).
- ⬅ إشعار: عند إزالة المعالج، اجذبه إلى أعلى في خط مستقيم. كن حذراً كي لا تتسبب في ثني السننون الموجودة على المعالج.
- ⬅ إشعار: لمنع التلامس المتقطع بين مسمار كامة مقبس ZIF والمعالج عند إزالة أو استبدال المعالج، اضغط برفق على مركز المعالج مع لف مسمار الكامة.
4. لفك مقبس ZIF، استخدم ممكاً صغيراً مستوي الحافة وأدر مسمار كامة مقبس ZIF في عكس اتجاه عقارب الساعة حتى تتوقف الكامة. يعمل مسمار كامة مقبس ZIF على تثبيت المعالج بلوحة النظام. لاحظ السهم الموجود على مسمار كامة مقبس ZIF.

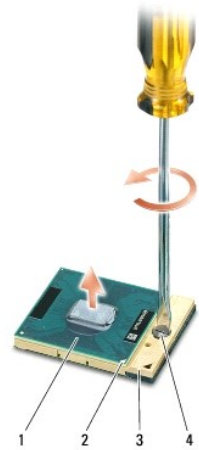

1	المعالج	2	ركن السن رقم 1 للمعالج	3	مقبس ZIF
4	مسمار كامة مقبس ZIF				

5. استخدم أداة استخراج المعالجات لفك المعالج.

تركيب المعالج

- ⬅ إشعار: تأكد من أن قفل الكامة موجود في الوضع المفتوح بالكامل قبل وضع المعالج. لا يحتاج وضع المعالج بشكل ملائم في مقبس ZIF إلى الضغط بقوة.

إشعار: يمكن أن يتسبب المعالج الذي لا يتم وضعه بشكل ملائم في حدوث اتصال متقطع أو تلف دائم في المعالج ومقيس ZIF.

1. قم بمحاذاة ركن السن رقم 1 في المعالج بحيث يشير إلى المثلث الموجود على مقيس ZIF، ثم قم بإدخال المعالج في مقيس ZIF. عند وضع المعالج بشكل ملائم، تكون كل الأركان الأربعة متحاذية على نفس الارتفاع. إذا كان ركن أو أكثر من المعالج أعلى من الأركان الأخرى، فإن المعالج غير مثبت بشكل ملائم.

إشعار: لمنع التلامس المتقطع بين مسمار كامة مقيس ZIF والمعالج عند إزالة أو استبدال المعالج، اضغط برفق على مركز المعالج مع لف مسمار الكامة.

2. قم بإحكام ربط مقيس ZIF بكتوير مسمار الكامة في اتجاه عقارب الساعة لتثبيت المعالج بلوحة النظام.

3. قم بفك الخلفية عن لوح تبريد الحرارة واربط اللوح بجزء بالوعة المعالج الحرارية التي تغطي المعالج.

4. أعد تركيب المشتت الحراري للمعالج (انظر [إعادة تركيب المشتت الحراري للمعالج](#)).

5. أعد تركيب غطاء القاعدة (انظر [إعادة تركيب غطاء القاعدة](#)).

6. قم بإدخال البطارية في الحاوية حتى تستقر في موضعها.

7. قم بتحديث BIOS باستخدام القرص المضغوط لبرنامج فلاش تحديث BIOS. انظر [تحديث BIOS](#).

[رجوع إلى صفحة المحتويات](#)

المشتت الحراري للمعالج

دليل خدمة Dell™ Studio 1735/1737

- إزالة المشتت الحراري للمعالج
- إعادة تركيب المشتت الحراري للمعالج

⚠ تنبيه: قبل العمل داخل جهاز الكمبيوتر، اتبع إرشادات الأمان الواردة مع الكمبيوتر.
⚠ إشعار: لتجنب تفريغ الشحنات الإلكترونية، قم بتوصيل نفسك بطرف أرضي باستخدام شريط تأريض للمعصم أو بلمس سطح معدني غير مطلي من وقت لآخر (مثل موصل على الجانب الخلفي من الكمبيوتر).

إزالة المشتت الحراري للمعالج

1. اتبع الإرشادات الواردة في [فصل أن تبدأ](#).
2. قم بقلب الكمبيوتر، وإزالة غطاء القاعدة (انظر [فصل غطاء القاعدة](#)).
3. فك مسامير التثبيت الثلاثة التي تربط غرفة تبريد المعالج بلوحة النظام.

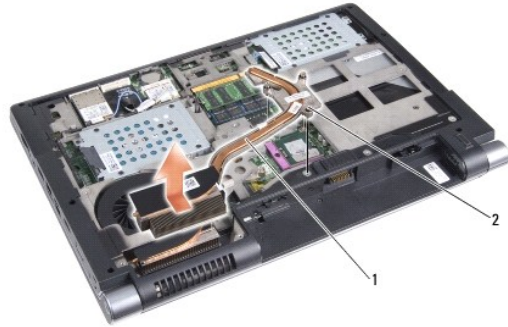

1	المشتت الحراري للمعالج	2	مسامير التثبيت (3)
---	------------------------	---	--------------------

4. ارفع غرفة تبريد المعالج خارج الكمبيوتر.

إعادة تركيب المشتت الحراري للمعالج

- ⚠ تنبيه: قبل العمل داخل جهاز الكمبيوتر، اتبع إرشادات الأمان الواردة مع الكمبيوتر.
- ⚠ إشعار: لمنع الكهرياء الساكنة من إتلاف مكونات داخل الكمبيوتر، قم بتفريغ شحنة الكهرياء الساكنة من جسمك قبل أن تلمس أياً من المكونات الإلكترونية في الكمبيوتر لديك. ويمكنك القيام بذلك بلمس أحد الأسطح المعدنية غير المطلية.
- 🔍 ملاحظة: يمكن إعادة استخدام اللوحة الأصلية إذا تمت إعادة تثبيت المعالج الأصلي وغرفة التبريد معاً. إذا تم استبدال أي من المعالج أو غرفة التبريد، استخدم اللوحة الحرارية المتوفرة في الطاقم لضمان تحقيق التوصيل الحراري.
- 🔍 ملاحظة: يفترض هذا الإجراء أنك قد قمت بالفعل بإزالة المشتت الحراري للمعالج وأنك مستعد لاستبداله.

1. قم بفك الخلفية عن لوح تبريد الحرارة واربط اللوح بجزء غرفة التبريد التي تغطي المعالج.
2. ضع غرفة تبريد المعالج على لوحة النظام.
3. أحكم ربط مسامير التثبيت الثلاثة التي تربط غرفة تبريد المعالج بلوحة النظام.
4. أعد تركيب غطاء القاعدة (انظر [إعادة تركيب غطاء القاعدة](#)).
5. قم بإدخال البطارية في الحاوية حتى تستقر في موضعها.

الشاشة

دليل خدمة Dell™ Studio 1735/1737

- مجموعة الشاشة
- الحافة الأمامية للشاشة
- إزالة لوحة الشاشة
- كابل لوحة الشاشة
- عكس الشاشة
- مفصلات شاشة العرض

⚠ تنبيه: قبل أن تبدأ العمل بداخل الكمبيوتر، يرجى قراءة معلومات الأمان الواردة مع جهاز الكمبيوتر. لمزيد من المعلومات حول أفضل ممارسات الأمان، انظر الصفحة الرئيسية لسياسة الالتزام بالقوانين على www.dell.com/regulatory_compliance.

➡ إشعار: لتجنب تفريغ الشحنات الإلكترونية، قم بتوصيل نفسك بطرف أرضي باستخدام شريط تأريض للمعصم أو بلمس سطح معدني غير مطلي من وقت لآخر (مثل موصل على الجانب الخلفي من الكمبيوتر).

➡ إشعار: للمساعدة على تفادي تلف لوحة النظام، يجب أن تقوم بإزالة البطارية من حاوية البطارية قبل بدء العمل داخل الكمبيوتر.

مجموعة الشاشة

إزالة مجموعة شاشة

1. اتبع الإرشادات الواردة في [قبل أن تبدأ](#).
2. قم بترك غطاء التحكم المركزي (انظر [إزالة غطاء التحكم المركزي](#)).
3. قم بقلب الكمبيوتر، وإزالة غطاء القاعدة (انظر [ترك غطاء القاعدة](#)).
4. قم بترك كبلات بطاقة Mini-Card من بطاقات Mini-Card، إذا كان ذلك متاحاً (انظر [بطاقات Mini-Card اللاسلكية](#)).
5. اكتب توجيه الكبل وقم بإخراج كبلات هوائي بطاقة Mini-Card بحرص من علامات توجيههم.

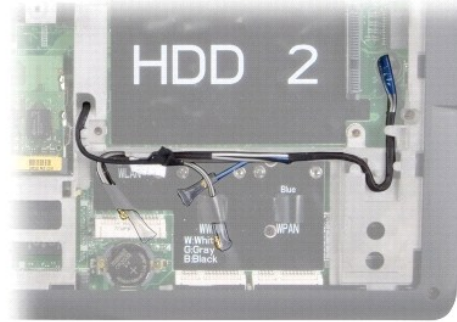

6. قم بقلب الكمبيوتر.
7. قم بإزالة لوحة المفاتيح (انظر [إزالة لوحة المفاتيح](#)).
8. سجل لديك توجيه الكبل وقم بإخراج كبلات هوائي بطاقة Mini-Card بحرص من علامات توجيهها واسحب الكبلات إلى الخارج عبر لوحة النظام لتتفصل عن قاعدة الكمبيوتر.
9. اسحب لسان سحب كبل الشاشة لتتصل كبل الشاشة عن فتحة توصيل الشاشة الموجودة في لوحة النظام.
01. فصل كبل الكاميرا وموصل كبل لوحة زر الطاقة/Wi-Fi Sniffer الاختياريين عن لوحة النظام.

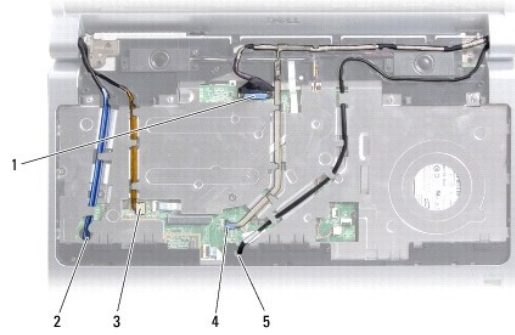

1	لسان سحب كبل الشاشة	2	فتحة توجيه كبل WPAN/WWAN
3	موصل كبل لوحة زر الطاقة/Wi-Fi Sniffer	4	لسان سحب كبل الكاميرا (اختياري)
5	فتحة توجيه كبل WLAN		

11. اكتب توجيه الكبل وقم بإخراج الكبلات بحرص من علامات توجيههم.

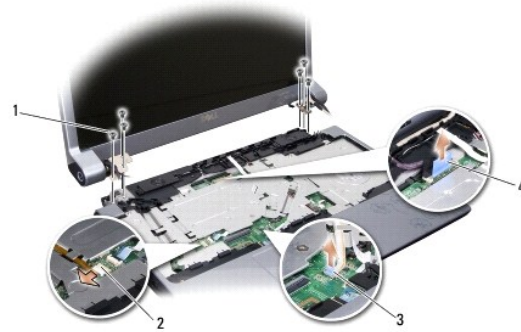

1	المسمار (3 على كل جانب، الإجمالي 6)	2	موصل كبل لوحة زر الطاقة/Wi-Fi Sniffer
3	لسان سحب كبل الكاميرا (اختياري)	4	لسان سحب كبل الشاشة

21. قم بتركيب المسامير الثلاثة عن كل جانب في مجموعة الشاشة.

31. قم بتركيب مجموعة شاشة العرض.

إعادة تركيب مجموعة الشاشة

1. ضع مجموعة الشاشة في مكانها وأعد تركيب المسامير الثلاثة على كل جانب.
2. قو بتوجيه كبل الكاميرا الاختياري، وكبل لوحة زر الطاقة/Wi-Fi Sniffer وكبل الشاشة من خلال علامات التوجيه وقم بتوصيل موصلات الكبل بلوحة النظام.
3. اكتب توجيه الكبل وقم بحرص بتمرير كبلات هوائي بطاقة Mini-Card عبر لوحة النظام وداخل علامات توجيههم.
4. أعد تركيب لوحة المفاتيح (انظر إعادة تركيب لوحة المفاتيح).
5. أعد تركيب غطاء التحكم المركزي (انظر إزالة غطاء التحكم المركزي).
6. قم بقلب الكمبيوتر.
7. اكتب توجيه الكبل وقم بإدخال كبلات هوائي بطاقة Mini-Card بحرص عبر علامات توجيههم.
8. قم بتركيب كبلات بطاقة Mini-Card من بطاقات Mini-Card، إذا كان ذلك متاحاً (انظر بطاقات Mini-Card اللاسلكية).

9. أعد تركيب غطاء القاعدة (انظر إعادة تركيب غطاء القاعدة).

إشعار: قبل تشغيل الكمبيوتر، أعد تركيب كل المسامير وتأكد من عدم وجود مسامير مفكوكة داخل الكمبيوتر. قد يؤدي عدم القيام بذلك إلى إتلاف الكمبيوتر.

01. قم بإدخال البطارية في الحاوية حتى تستقر في موضعها.

الحافة الأمامية للشاشة

إزالة الحافة الأمامية للشاشة

إشعار: الحافة الأمامية للشاشة ضعيفة للغاية. كن حذرا عند إزالتها لمنع إتلاف الحافة الأمامية.

1. اتبع الإرشادات الواردة في [مجموعة الشائبة](#).
2. باستخدام أطراف أصابعك، قم برفع الحافة الداخلية الخاصة بالحافة الأمامية للشاشة بحرص.
3. قم بإزالة الحافة الأمامية للشاشة.



الحافة الأمامية للشاشة

1

إعادة تركيب الحافة الأمامية للشاشة

1. قم بإعادة محاذاة الحافة الأمامية للشاشة فوق لوحة الشاشة وأدخلها في مكانها برفق.
2. اتبع الإرشادات الواردة في [إعادة تركيب مجموعة الشائبة](#).

إزالة لوحة الشاشة

إزالة لوحة الشاشة

1. اتبع الإرشادات الواردة في [مجموعة الشائبة](#).
2. قم بإزالة الحافة الأمامية للشاشة (انظر [الحافة الأمامية للشاشة](#)).
3. قم بإزالة المسامير الستة المستخدمة لتثبيت لوحة الشاشة.

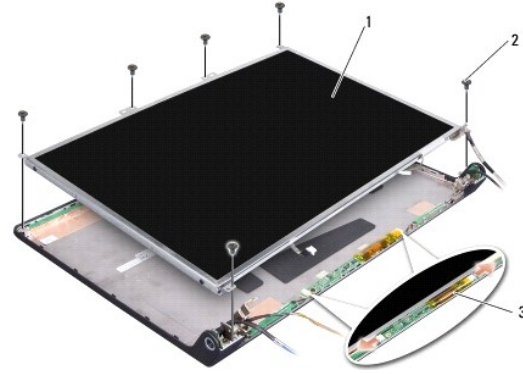

1	لوحة الشاشة	2	مسمار (6)
3	لوحة العاكس		

4. قم بفصل الكابلات من الموصلات الموجودة على كلا جانبي لوحة العاكس.
5. قم بإزالة لوحة الشاشة.
6. قم بإزالة المسمارين الستة (ثلاثة على كل جانب) التي تثبت دعائم لوحة الشاشة على لوحة الشاشة.

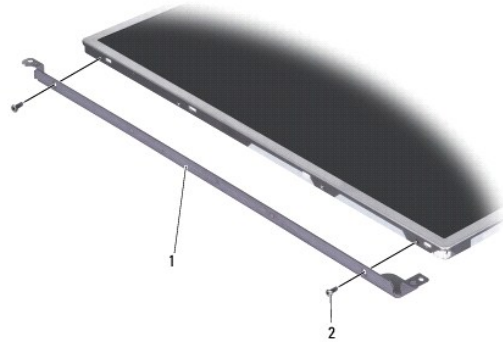

1	دعامة لوحة الشاشة (1 يسار، 1 يمين)	2	مسمار (4 إجمالي، 2 على كل جانب)
---	------------------------------------	---	---------------------------------

إعادة تركيب لوحة الشاشة

1. قم بتوصيل دعامة الشاشة بلوحة الشاشة عن طريق إعادة تركيب المسمارين على كل جانب من جانبي لوحة الشاشة.
2. قم بمحاذاة لوحة الشاشة مع ظهر الشاشة وتوصيل الكابلات بفتحات التوصيل الموجودة على كلا جانبي لوحة العاكس.
3. أعد تركيب المسمارين الستة لتثبيت لوحة الشاشة في غطاء الشاشة.
4. أعد تركيب حافة الشاشة (انظر [إعادة تركيب الحافة الأمامية للشاشة](#)).
5. اتبع الإرشادات الواردة في [إعادة تركيب مجموعة الشاشة](#).

كابل لوحة الشاشة

إزالة كابل لوحة الشاشة

ملاحظة: قد تختلف كبلات وموصلات لوحة الشاشة حسب لوحة الشاشة التي طلبتها.

1. اتبع الإرشادات الواردة في [مجموعة الشاشة](#).
2. قم بإزالة الحافة الأمامية للشاشة (انظر [الحافة الأمامية للشاشة](#)).
3. قم بإزالة لوحة الشاشة (انظر [إزالة لوحة الشاشة](#)).
4. اقلب لوحة الشاشة على ظهرها وضعها على سطح نظيف.

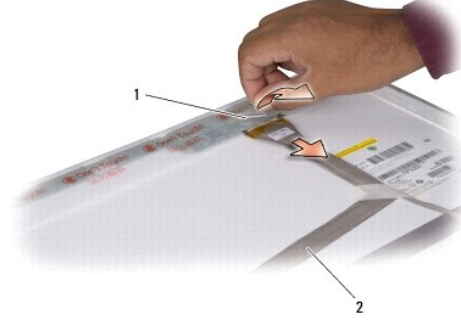

1	شريط	2	كابل شاشة العرض
---	------	---	-----------------

5. ارفع الشريط الذي يثبت كبل الشاشة بفتحة التوصيل الموجودة بالأعلى وافصل الكبل عن فتحة التوصيل.

إعادة تركيب كابل لوحة الشاشة

1. قم بإعادة توصيل كبل الشاشة بفتحة التوصيل الموجودة في الأعلى وقم بتثبيتته بالشريط.
2. أعد تركيب لوحة الشاشة (انظر [إعادة تركيب لوحة الشاشة](#)).
3. أعد تركيب حافة الشاشة (انظر [إعادة تركيب الحافة الأمامية للشاشة](#)).
4. اتبع الإرشادات الواردة في [إعادة تركيب مجموعة الشاشة](#).

عاكس الشاشة

فك عاكس الشاشة

1. اتبع الإرشادات الواردة في [مجموعة الشاشة](#).
2. قم بإزالة الحافة الأمامية للشاشة (انظر [الحافة الأمامية للشاشة](#)).
3. قم بفصل الكبلات من الموصلات الموجودة على كلا جانبي لوحة العاكس.

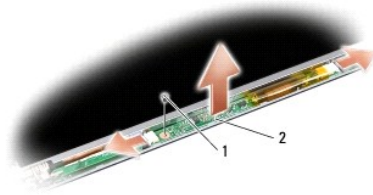

1	المسمار	2	لوحة العاكس
---	---------	---	-------------

4. قم بتركيب المسمار الذي يثبت لوحة العاكس وارفع لوحة العاكس خارج مجموعة الشاشة.

إعادة تركيب عاكس الشاشة

1. أعد تركيب المسمار الذي يثبت لوحة العاكس.
2. قم بفصل الكبلات من الموصلات الموجودة على كلا جانبي لوحة العاكس.
3. أعد تركيب حافة الشاشة (انظر [إعادة تركيب الحافة الأمامية للشاشة](#)).
4. اتبع الإرشادات الواردة في [إعادة تركيب مجموعة الشاشة](#).

مفصلات شاشة العرض

إزالة مفصلات شاشة العرض

1. اتبع الإرشادات الواردة في [مجموعة الشاشة](#).
2. قم بإزالة الحافة الأمامية للشاشة (انظر [الحافة الأمامية للشاشة](#)).
3. قم بإزالة لوحة الشاشة (انظر [إزالة لوحة الشاشة](#)).
4. قم بتركيب المسامير الأربعة (مسماران على كل جانب) التي تثبت المفصلات بغطاء الشاشة وفق المفصلات.

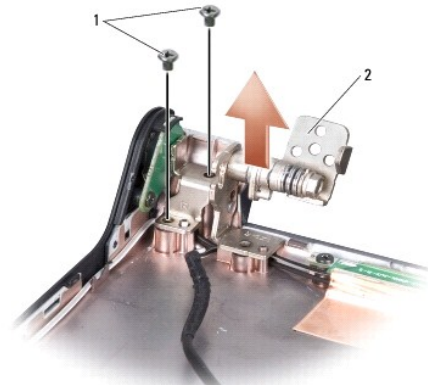

1	مسمار (4 إجمالي، 2 على كل جانب)	2	المفصل (1 يسار، 1 يمين)
---	---------------------------------	---	-------------------------

إعادة تركيب مفصلات شاشة العرض

1. أعد تركيب المفصلات والمسامير الأربعة (مسماران على كل جانب) التي تثبت المفصلات بغطاء الشاشة.
2. أعد تركيب لوحة الشاشة (انظر [إعادة تركيب لوحة الشاشة](#)).
3. أعد تركيب حافة الشاشة (انظر [إعادة تركيب الحافة الأمامية للشاشة](#)).
4. اتبع الإرشادات الواردة في [إعادة تركيب مجموعة الشاشة](#).

[رجوع إلى صفحة المحتويات](#)

المروحة

دليل خدمة Dell™ Studio 1735/1737

فك المروحة

استبدال المروحة

⚠ تنبيه: قبل العمل داخل جهاز الكمبيوتر، اتبع إرشادات الأمان الواردة مع الكمبيوتر.
⚡ إشعار: لتجنب تفريغ الشحنات الإلكترونية، قم بتوصيل نفسك بطرف أرضي باستخدام شريط تأريض للمعصم أو بلمس سطح معدني غير مطلي من وقت لآخر (مثل موصل على الجانب الخلفي من الكمبيوتر).

فك المروحة

1. اتبع الإرشادات الواردة في [فصل أن تبدأ](#).
2. اتبع الإرشادات الواردة في [إزالة لوحة النظام](#).
3. قم بفك المسمار الذي يثبت المروحة بقاعدة الكمبيوتر.

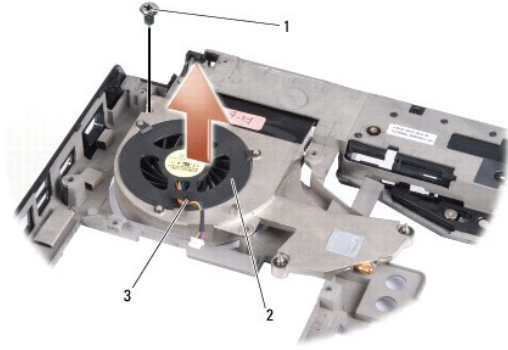

1	المسمار	2	المروحة
3	فك المروحة		

4. ارفع المروحة مع الكبل خارج الكمبيوتر.

استبدال المروحة

⚠ تنبيه: قبل العمل داخل جهاز الكمبيوتر، اتبع إرشادات الأمان الواردة مع الكمبيوتر.
⚡ إشعار: لمنع الكهرباء الساكنة من إتلاف مكونات داخل الكمبيوتر، قم بتفريغ شحنة الكهرباء الساكنة من جسمك قبل أن تلمس أيًا من المكونات الإلكترونية في الكمبيوتر لديك. ويمكنك القيام بذلك بلمس أحد الأسطح المعدنية غير المطلية.
👁 ملاحظة: يفترض هذا الإجراء أنك قد قمت بالفعل بفك المروحة ومستعد لإعادة تركيبها.

1. ضع المروحة مع الكبل على قاعدة الكمبيوتر.
2. أعد تركيب المسمار الذي يثبت المروحة بقاعدة الكمبيوتر.
3. اتبع الإرشادات [إعادة تركيب لوحة النظام](#).

محرك القرص الصلب

Dell™ Studio 1735/1737 دليل خدمة

- إزالة القرص الصلب
- إعادة تركيب محرك القرص الصلب

⚠ تنبيه: إذا قمت بإخراج القرص الصلب من الكمبيوتر عندما يكون القرص ساخناً، **Do not touch** الغلاف المعدني للقرص الصلب.

⚠ تنبيه: قبل أن تبدأ العمل بداخل الكمبيوتر، يرجى قراءة معلومات الأمان الواردة مع جهاز الكمبيوتر. لمزيد من المعلومات حول أفضل ممارسات الأمان، انظر الصفحة الرئيسية لسياسة الالتزام بالقوانين على www.dell.com/regulatory_compliance.

➡ إشعار: لتفادي فقد البيانات قم بإيقاف تشغيل الكمبيوتر (انظر [إيقاف تشغيل الكمبيوتر](#)) قبل إزالة محرك القرص الصلب. لا تقم بإزالة محرك القرص الصلب عندما يكون الكمبيوتر قيد التشغيل أو في حالة Sleep (سكون).

➡ إشعار: محركات الأقراص الصلبة ضعيفة للغاية. كن حذراً عند التعامل مع محرك القرص الصلب.

➡ إشعار: يجب ألا يقوم بإجراء الإصلاحات على جهاز الكمبيوتر إلا الفني الخدمة المعتمد. لا يشمل الضمان أي تلف ناتج عن أعمال صيانة غير معتمدة من قبل Dell.

➡ إشعار: عندما تقوم بفصل أحد الكابلات، قم بسحبه من الموصل أو لسان السحب، وليس من الكابل نفسه. يوجد في بعض الكابلات موصلات ذات أسنة للتثبيت، فإذا كنت تقوم بفصل هذا النوع من الكابلات، فاضغط على لسان التثبيت قبل فصل الكابل. أثناء قيامك بفصل الموصلات، حافظ على محاذاتها باستواء لتجنب ثني أي من مسامير الموصل. تأكد أيضاً من صحة اتجاه ومحاذاة كلا الموصلين قبل أن تقوم بتوصيل الكابل.

➡ ملاحظة: لا تضمن Dell توافق محركات الأقراص الصلبة ولا تقدم الدعم فيما يتعلق بها إذا كانت من مصادر أخرى بخلاف Dell.

➡ ملاحظة: إذا كنت تقوم بتركيب قرص صلب وارد من مصدر آخر بخلاف Dell، فسوف تحتاج إلى تثبيت نظام التشغيل وبرامج التشغيل والأدوات المساعدة على القرص الصلب الجديد (انظر [Dell Technology Guide](#) (دليل تقنية Dell)).

إزالة القرص الصلب

1. اتبع الإجراءات المذكورة في [قبل أن تبدأ](#).
2. قلب الكمبيوتر وقم بفتح غطاء القاعدة (انظر [فتح غطاء القاعدة](#)).
3. فصل القرص الصلب عن فتحة توصيل لوحة النظام.
 - 1 بالنسبة إلى القرص الصلب 1:
 - قم بفتح المسامير الأربعة التي تعمل على تثبيت مجموعة القرص الصلب بقاعدة الكمبيوتر.
 - اسحب لسان السحب الأزرق الموجود على الكبل المتصل بلوحة النظام لفصل الكبل.
 - اسحب لسان السحب الأسود لإخراج تجميع القرص الصلب من الكمبيوتر.

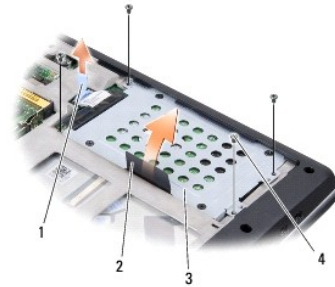

1	لسان السحب الأزرق	2	لسان السحب الأسود
3	مجموعة محرك القرص الصلب	4	المسامير (4)

- اسحب الوسيط لتفصله عن القرص الصلب.

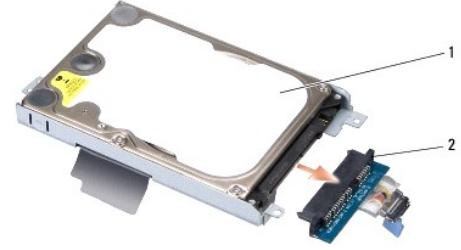

1	محرك القرص الصلب	2	الوسيط
---	------------------	---	--------

○ فك المسامير الأربعة مقاس 3 x M3 مم التي تعمل على تثبيت علبة محرك القرص الصلب بمحرك القرص الصلب.

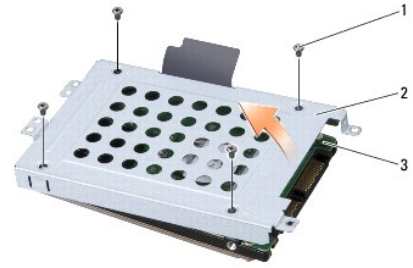

1	المسامير حجم 3 x M3 - مم (4)	2	علبة محرك القرص الصلب
3	محرك القرص الصلب		

1 بالنسبة إلى القرص الصلب 2:

- قم بفك المسامير الأربعة التي تعمل على تثبيت مجموعة القرص الصلب بقاعدة الكمبيوتر.
- اسحب لسان المسحب الأسود الموجود على القرص الصلب لتتصل القرص الصلب عن فتحة توصيل لوحة النظام ولتخرج تجميع القرص الصلب من الكمبيوتر.

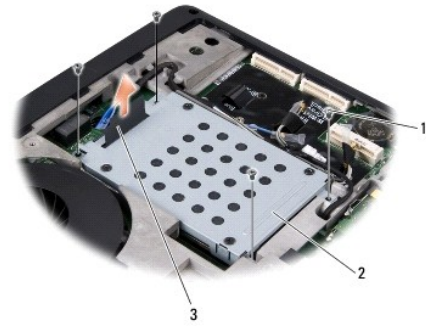

1	المسامير (4)	2	مجموعة محرك القرص الصلب
3	لسان المسحب الأسود		

○ فك المسامير الأربعة مقاس 3 x M3 مم التي تعمل على تثبيت علبة محرك القرص الصلب بمحرك القرص الصلب.

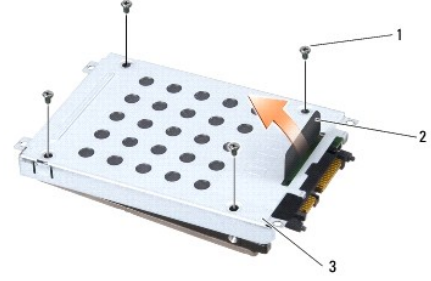

1	المسامير حجم 3 x M3 - مم (4)	2	لسان السحب الأسود
3	علبة محرك القرص الصلب		

○ اسحب الوسيط لتفصله عن القرص الصلب.

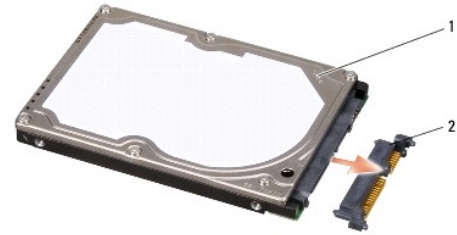

1	محرك القرص الصلب	2	الوسيط
---	------------------	---	--------

4. أخرج محرك القرص الصلب خارج محرك القرص الصلب.

ⓘ **إشعار:** عندما لا يكون القرص الصلب داخل الكمبيوتر، قم بتخزينه في غلاف واق عازل للكهرباء الاستاتيكية (انظر "الوقاية من تفريغ الشحنات الإلكترونية استاتيكية" في تعليمات الأمان الواردة مع الكمبيوتر).

إعادة تركيب محرك القرص الصلب

1. أخرج محرك القرص الجديد من عبوته.

قم بحفظ الغلاف الأصلي لتخزين أو شحن القرص الصلب.

2. أعد تركيب القرص الصلب في الحاوية.

1 بالنسبة إلى القرص الصلب 1:

○ أعد تركيب المسامير الأربعة مقاس 3 x M3 مم التي تعمل على تثبيت علبة القرص الصلب بالقرص الصلب.

○ قم بتوصيل الوسيط بالقرص الصلب.

○ أعد تركيب المسامير الأربعة التي تعمل على تثبيت مجموعة القرص الصلب بقاعدة الكمبيوتر.

○ قم بتوصيل الكبل الذي عليه لسان سحب أزرق بفتحة توصيل لوحة النظام.

1 بالنسبة إلى القرص الصلب 2:

ⓘ **إشعار:** قم بالضغط بثبات وبشكل متساو لدفع القرص الصلب وإدخاله في موضعه. إذا استخدمت القوة المفرطة، فقد تلحق الضرر بالموصل.

○ قم بتوصيل الوسيط بالقرص الصلب.

○ أعد تركيب المسامير الأربعة مقاس 3 x M3 مم التي تعمل على تثبيت علبة القرص الصلب بالقرص الصلب.

○ اضغط القرص الصلب بقوة على فتحة توصيل لوحة النظام.

○ أعد تركيب المسامير الأربعة التي تعمل على تثبيت مجموعة القرص الصلب بقاعدة الكمبيوتر.

3. أعد تركيب غطاء القاعدة (انظر إعادة تركيب غطاء القاعدة).

إشعار: قبل تشغيل الكمبيوتر، أعد تركيب كل المسامير وتأكد من عدم وجود مسامير مفكوكة داخل الكمبيوتر. قد يؤدي عدم القيام بذلك إلى إتلاف الكمبيوتر.

4. قم بإدخال البطارية في الحاوية حتى تستقر في موضعها.

5. قم بتثبيت نظام التشغيل للكمبيوتر، كما يلزم (انظر *Dell Technology Guide* (دليل تقنية Dell)).

6. قم بتثبيت برامج التشغيل والأدوات المساعدة للكمبيوتر، كما يلزم (انظر *Dell Technology Guide* (دليل تقنية Dell)).

[رجوع إلى صفحة المحتويات](#)

لوحة المفاتيح

دليل خدمة Dell™ Studio 1735/1737

- إزالة لوحة المفاتيح.
- إعادة تركيب لوحة المفاتيح.

- ⚠ تنبيه: قبل أن تبدأ العمل بداخل الكمبيوتر، يرجى قراءة معلومات الأمان الواردة مع جهاز الكمبيوتر. لمزيد من المعلومات حول أفضل ممارسات الأمان، انظر الصفحة الرئيسية لسياسة الالتزام بالقوانين على www.dell.com/regulatory_compliance.
- ⏪ إشعار: لتجنب تفريغ الشحنات الإلكترونية، قم بتوصيل نفسك بطرف أرضي باستخدام شريط تأريض للمعصم أو بلمس سطح معدني غير مطلي من وقت لآخر (مثل موصل على الجانب الخلفي من الكمبيوتر).
- ⏩ إشعار: للمساعدة على تفادي تلف لوحة النظام، يجب أن تقوم بإزالة البطارية من حاوية البطارية قبل بدء العمل داخل الكمبيوتر.

إزالة لوحة المفاتيح.

1. اتبع الإجراءات المذكورة في [قبل أن تبدأ](#).
2. قم بفتح غطاء التحكم المركزي (انظر [إزالة غطاء التحكم المركزي](#)).
3. ارفع الإطار المحيط بلوحة المفاتيح باستخدام مخطاط بلاستيكي.



1 حد لوحة المفاتيح

4. ارفع إطار لوحة المفاتيح من الكمبيوتر.
 5. قم بفتح المسامير الأربعة الموجودة على الجزء العلوي من لوحة المفاتيح.
- ⏪ إشعار: أغطية المفاتيح الموجودة على لوحة المفاتيح ضعيفة ومن الممكن أن تخرج من مكانها بسهولة، كما يستغرق إعادة تركيبها وقتًا طويلاً. كن حذرًا عند إزالة لوحة المفاتيح والتعامل معها.
6. قم بتمرير لوحة المفاتيح خارج الكمبيوتر بحرص وأقلها كما هو موضح في الرسم. لا تسحب لوحة المفاتيح بقوة.
- ⏩ إشعار: كن حذرًا جدًا عند إزالة لوحة المفاتيح والتعامل معها. قد يؤدي عدم الالتزام بذلك إلى تعرض لوحة الشاشة للخدش.



المسامير (4)	1	2	لوحة المفاتيح
لسان لوحة المفاتيح (6)	3	4	مزلاج فتحة التوصيل
كابل لوحة المفاتيح	5		

7. قم بتحرير مزلاج فتحة التوصيل الذي يثبت كابل لوحة المفاتيح بفتحة التوصيل الموجودة على لوحة النظام وقم بترك الكابل.

8. ارفع لوحة المفاتيح من الكمبيوتر.

إعادة تركيب لوحة المفاتيح

1. قم بتحرير كابل لوحة المفاتيح إلى فتحة التوصيل الموجودة على لوحة النظام واسحب مزلاج فتحة التوصيل الذي يثبت كابل لوحة المفاتيح بلوحة النظام.

2. قم بمحاذاة الألسنة الموجودة بطول قاع لوحة المفاتيح مع فتحات مسند البينين ومرر لوحة المفاتيح من تحت مسند البينين.

ⓘ إشعار: أغلبية المفاتيح الموجودة على لوحة المفاتيح ضعيفة ومن الممكن أن تخرج من مكانها بسهولة، كما يستغرق إعادة تركيبها وقتاً طويلاً. كن حذراً عند إزالة لوحة المفاتيح والتعامل معها.

3. أعد تركيب المسامير الأربعة الموجودة على الجزء العلوي من لوحة المفاتيح.

4. قم بمحاذاة ألسنة التركيب الموجودة تحت إطار لوحة المفاتيح وثبتها في مكانها.

5. أعد تركيب غطاء التحكم المركزي (انظر إلى [إزالة غطاء التحكم المركزي](#)).

6. قم بإدخال البطارية في الحاوية حتى تستقر في موضعها.

[رجوع إلى صفحة المحتويات](#)

الذاكرة

دليل خدمة Dell™ Studio 1735/1737

- إزالة وحدة (وحدات) الذاكرة
- إعادة تركيب وحدة (وحدات) الذاكرة

⚠️ تنبيه: قبل أن تبدأ العمل بداخل الكمبيوتر، يرجى قراءة معلومات الأمان الواردة مع جهاز الكمبيوتر. لمزيد من المعلومات حول أفضل ممارسات الأمان، انظر الصفحة الرئيسية لسياسة الالتزام بالقوانين على www.dell.com/regulatory_compliance.

يمكنك زيادة ذاكرة جهاز الكمبيوتر لديك بتركيب وحدات الذاكرة على لوحة النظام. انظر "المواصفات" في [Dell Studio 1735/1737](#) لديك للحصول على معلومات حول الذاكرة التي يدعمها الكمبيوتر لديك. لا تثبت إلا وحدات الذاكرة المخصصة للاستخدام مع هذا الكمبيوتر.

📌 ملاحظة: يشمل ضمان الكمبيوتر وحدات الذاكرة المشتراة من Dell.

يشتمل الكمبيوتر على مقبضين من النوع SODIMM يمكن للمستخدم الوصول إليهما، ويمكن الوصول إليهما من أسفل الكمبيوتر. توجد وحدة الذاكرة DIMM B فوق وحدة الذاكرة DIMM A مباشرة والموجودة على قاع الكمبيوتر.

➡️ إشعار: إذا احتجت إلى تركيب وحدات ذاكرة في الموصِلين، فقم بتركيب وحدة ذاكرة في الموصِل المميز بالعلامة "DIMM A" قبل تركيب وحدة في الموصِل المميز بالعلامة "DIMM B".

إزالة وحدة (وحدات) الذاكرة

➡️ إشعار: لتجنب تفريغ الشحنات الإلكترونية واستاتيكية، قم بتوصيل نفسك بطرف أرضي باستخدام شريط تأريض للمعصم أو بلمس سطح معدني غير مطلي من وقت لآخر (مثل موصل على الجانب الخلفي من الكمبيوتر).

1. اتبع الإجراءات المذكورة في [قيل أن تبدأ](#).

2. قم بقلب الكمبيوتر، وإزالة غطاء القاعدة (انظر [ك غطاء القاعدة](#)).



وحدة الذاكرة DIMM B	1
وحدة الذاكرة DIMM A	2

➡️ إشعار: يرجى عدم استخدام أدوات لفصل مشابك تثبيت وحدة الذاكرة، تفادياً لإتلاف موصل وحدة الذاكرة.

3. أفصل مشابك التثبيت برفق باستخدام أطراف أصابعك على كل طرف من أطراف موصل وحدة الذاكرة حتى خروج الوحدة.

4. قم بفصل الوحدة من الموصل.

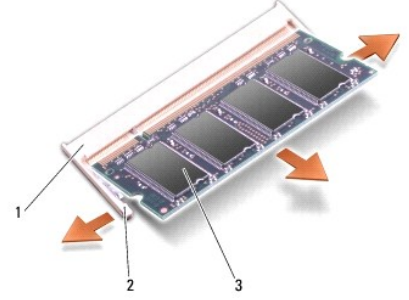

1	موصل وحدة الذاكرة	2	مشبك تثبيت (2)
3	وحدة الذاكرة		

إعادة تركيب وحدة (وحدات) الذاكرة

إشعار: لتجنب تفريغ الشحنات الإلكترونية، قم بتوصيل نفسك بطرف أرضي باستخدام شريط تأريض للمعصم أو بلمس سطح معدني غير مطلي من وقت لآخر (مثل موصل على الجانب الخلفي من الكمبيوتر).

1. قم بمحاذاة الشق الموجود في موصل الوحدة مع اللسان الموجود في فتحة الموصل.
2. أدخل الوحدة بثبات في الفتحة بزاوية 45 درجة، ثم اضغط على الوحدة لأسفل حتى تستقر في موضعها. إذا لم تشعر باستقرارها، فقم بإزالة الوحدة وإعادة تركيبها.

ملاحظة: قد لا يعمل الكمبيوتر بشكل ملائم إذا لم يتم تركيب وحدة الذاكرة بشكل صحيح.

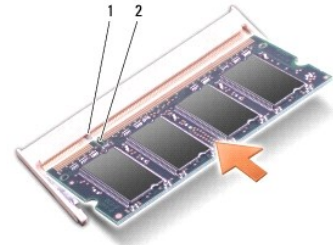

1	اللسان	2	الشق
---	--------	---	------

إشعار: إذا كان من الصعب غلق الغطاء، فقم بإزالة الوحدة وإعادة تركيبها مرة أخرى. قد يؤدي إغلاق الغطاء بالقوة إلى إتلاف الكمبيوتر.

3. أعد تركيب غطاء القاعدة (انظر إعادة تركيب غطاء القاعدة).
4. أدخل البطارية في حاوية البطارية، أو قم بتوصيل محول التيار المتردد بالكمبيوتر وبمأخذ للتيار الكهربائي.
5. قم بتشغيل الكمبيوتر.

أثناء قيام الكمبيوتر بالتمهيد، يكتشف الذاكرة الإضافية ويقوم تلقائيًا بتحديث معلومات تهيئة النظام.

للتأكد من مساحة الذاكرة المثبتة في الكمبيوتر، انقر فوق  Start (Dell) Help and Support (التعليمات والدعم) ← Dell System Information (معلومات نظام Dell).

[رجوع إلى صفحة المحتويات](#)

الميكروفون

دليل خدمة Dell™ Studio 1735/1737

- إزالة الميكروفون
- إعادة تركيب الميكروفون

⚠ تنبيه: قبل أن تبدأ العمل بداخل الكمبيوتر، يرجى قراءة معلومات الأمان الواردة مع جهاز الكمبيوتر. لمزيد من المعلومات حول أفضل ممارسات الأمان، انظر الصفحة الرئيسية لسياسة الالتزام بالقوانين على www.dell.com/regulatory_compliance.

⚠ إشعار: لتجنب تفريغ شحنة الكهرياء الاستاتيكية، قم بتأريض نفسك عن طريق استخدام عصاية اليد المضادة للكهرباء الاستاتيكية أو لمس سطح معنني غير مغطى على الكمبيوتر (مثل اللوحة الخلفية) بشكل دوري.

إزالة الميكروفون

1. اتبع الإرشادات الواردة في [فصل أن تبدأ](#).
2. قم بالضغط على وإخراج أية بطاقات مثبتة من فتحة بطاقة ExpressCard وفأري بطاقة الذاكرة B في 1.
3. قم ببطك أية وحدات ذاكرة مثبتة أو بطاقات Mini-Cards (انظر [الذاكرة وبطاقات الاتصال](#)).
4. اتبع الإرشادات الواردة في [إزالة مسند راحة اليد](#).
5. افصل كبل الميكروفون عن فتحة التوصيل.
6. قم بإزالة الميكروفون من قاعدة الكمبيوتر.

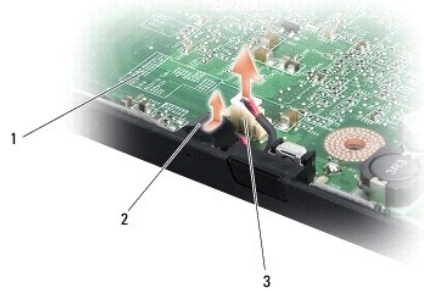

1	لوحة النظام	2	ميكروفون
3	موصل كابل الميكروفون		

إعادة تركيب الميكروفون

1. ضع الميكروفون في قاعدة الكمبيوتر.
 2. قم بتوصيل كابل الميكروفون بالموصل الموجود على لوحة النظام.
 3. اتبع الإرشادات الواردة في [إعادة تركيب مسند راحة اليد](#).
 4. أعد تركيب وحدات الذاكرة وبطاقات Mini-Card، إذا كانت موجودة.
 5. قم بإعادة تثبيت أية بطاقات تمت إزالتها في فتحات البطاقات من نوعي ExpressCard B في 1.
- ⚠ إشعار: قبل تشغيل الكمبيوتر، أعد تركيب كل المسامير وتأكد من عدم وجود مسامير مفكوكة داخل الكمبيوتر. قد يؤدي عدم القيام بذلك إلى إتلاف الكمبيوتر.

بطاقات الاتصال

دليل خدمة Dell™ Studio 1735/1737

- وحدة هوية المشترك
- بطاقات Mini-Card اللاسلكية

وحدة هوية المشترك

تعرف بطاقة وحدة هوية المشترك (SIM) المستخدم بشكل فريد عبر الهوية الدولية لمستخدم الجوال International Mobile Subscriber Identity.

تثبيت بطاقة SIM

تنبيه: قبل أن تبدأ العمل بداخل الكمبيوتر، يرجى قراءة مطومات الأمان الواردة مع جهاز الكمبيوتر. لمزيد من المعلومات حول أفضل ممارسات الأمان، انظر الصفحة الرئيسية لسياسة الالتزام بالقوانين على www.dell.com/regulatory_compliance.

ملاحظة: البطاقات من النوع (GSM) (HSDPA) هي فقط التي تحتاج SIM. بطاقات EVDO لا تستخدم SIM.

1. اتبع الإجراءات المذكورة في [فصل أن تبدأ](#).
2. في حاوية البطارية، ادفع بطاقة SIM في الحيز المخصص لها.

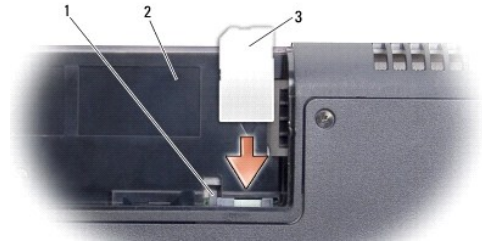

1	قضيبة إخراج بطاقة SIM	2	حاوية البطارية
3	بطاقة SIM		

إزالة بطاقة SIM

1. اضغط على قضيبة إخراج بطاقة SIM لتحرير بطاقة SIM.
2. عند خروجها جزئياً، قم بإزالة بطاقة SIM من حاوية البطارية.

بطاقات Mini-Card اللاسلكية

تنبيه: قبل أن تبدأ العمل بداخل الكمبيوتر، يرجى قراءة مطومات الأمان الواردة مع جهاز الكمبيوتر. لمزيد من المعلومات حول أفضل ممارسات الأمان، انظر الصفحة الرئيسية لسياسة الالتزام بالقوانين على www.dell.com/regulatory_compliance.

إشعار: للمساعدة على تعادي تلف لوحة النظام، يجب أن تقوم بإزالة البطارية من حاوية البطارية قبل بدء العمل داخل الكمبيوتر.

إشعار: يجب ألا يقوم بإجراء الإصلاحات على جهاز الكمبيوتر إلا قني الخدمة المعتمد. فالتلف الناتج عن إجراء صيانة غير مصرح لها من شركة Dell لا يغطيه الضمان.

ملاحظة: لا تضمن Dell توافق بطاقات Mini-Card، ولا تقدم الدعم فيما يتعلق بها إذا كانت من مصادر أخرى غير Dell.

إذا قمت بطلب بطاقة Mini-Card لاسلكية مع الكمبيوتر، فستكون البطاقة مركبة بالفعل.

يدعم الكمبيوتر الخاص بك ثلاث فتحات لبطاقة Mini-Card:

1 فتحنا بطاقة Full Mini-Card - مخصصة لـ WWAN و WPAN و UWB و Bluetooth

1 فتحنا بطاقة Half Mini-Card - مخصصة لـ WLAN

أنواع بطاقات Mini-Card المدعومة هي:

1 شبكة اتصال محلية لاسلكية (WLAN) — بطاقة Half Mini-Card

1 Full Mini-Card (UWB) Ultra Wide Band — بطاقة Full Mini-Card

1 شبكة متنقلة واسعة النطاق أو شبكة اتصال لاسلكية واسعة النطاق (WWAN) — بطاقة Full Mini-Card

1 شبكة اتصال لاسلكية شخصية (WPAN) أو بطاقة داخلية مزودة بتقنية Bluetooth® اللاسلكية — بطاقة Full Mini-Card

ⓘ **ملاحظة:** بإمكان الكمبيوتر الخاص بك أن يدعم فقط بطاقتي Full Mini-Card وبطاقة Half Mini-Card واحدة في نفس الوقت.

ⓘ **ملاحظة:** تدعم فتحة بطاقة WLAN بطاقة half Mini-Card.

ⓘ **ملاحظة:** على حسب تهيئة النظام وقت بيعه، قد لا تكون هناك بطاقات Mini-Card مثبتة في واحدة أو أكثر من فتحات بطاقات Mini-Card.

إزالة بطاقة Mini-Card

1. اتبع الإرشادات الواردة في [قبل أن تبدأ](#).

2. اقلب الكمبيوتر وقم بفك غطاء القاعدة (انظر [فك غطاء القاعدة](#)).

ⓘ **إشعار:** عندما تقوم بفصل أحد الكابلات، قم بسحبه من الموصل أو لسان السحب، وليس من الكابل نفسه. يوجد في بعض الكابلات موصلات ذات أسنة للتثبيت، فإذا كنت تقوم بفصل هذا النوع من الكابلات، فاضغط على لسان التثبيت قبل فصل الكابل. أثناء قيامك بفصل الموصلات، حافظ على محاذاتها باستواء لتجنب تني أي من مسامير الموصل. تأكد أيضاً من صحة اتجاه ومحاذة كلا الموصلين قبل أن تقوم بتوصيل الكابل.

3. قم بفصل كابلات الهوائي من بطاقة Mini-Card.

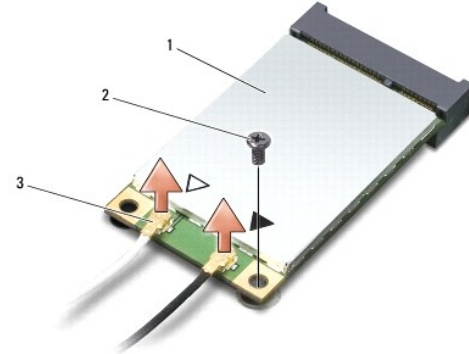

بطاقة Mini-Card	2	مسامير التثبيت	3	موصلات كابل الهوائي (2)
-----------------	---	----------------	---	-------------------------

ⓘ **ملاحظة:** إذا كنت تقوم بفك بطاقة Mini-Card المخصصة لـ PAN/UWB، فافصل كبل الهوائي الأزرق من بطاقة Mini-Card.

4. قم بفك مسامير التثبيت الذي يصل بطاقة Mini-Card بلوحة النظام.

5. قم بإخراج بطاقة Mini-Card من موصل لوحة النظام.

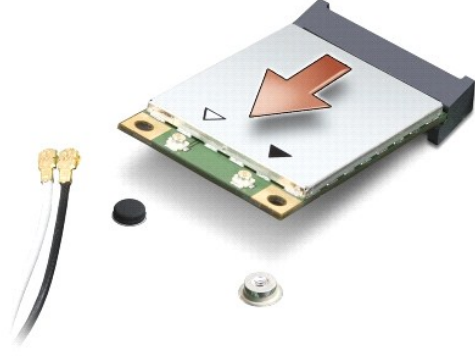

إشعار: عندما لا تكون Mini-Card داخل الكمبيوتر، قم بتخزينها في غلاف واقى عزازل للكهرباء الاستاتيكية. للمزيد من المعلومات، انظر "الحماية من تفريغ شحنة الكهرباء الاستاتيكية" في معلومات الأمان الواردة مع الكمبيوتر.

إعادة تركيب بطاقة Mini-Card

إشعار: قم بتركيب بطاقة Mini-Card المخصصة لـ UWB في فتحة WWAN أو WPAN. لا تلم بتركيب بطاقة Mini-Card المخصصة لـ UWB في فتحة بطاقة WLAN. قد يؤدي إجراء ذلك إلى إتلاف جهاز الكمبيوتر.

1. أخرج بطاقة Mini-Card الجديدة من غلاها.

إشعار: اضغط بشكل ثابت ومنتظم لدفع البطاقة وإدخالها في موضعها. إذا استخدمت القوة المفرطة، فقد تلحق الضرر بالموصل.

2. قم بإدخال موصل بطاقة Mini-Card في الموصل المناسب بلوحة النظام بزاوية قدرها 45° على سبيل المثال، يتميز موصل بطاقة WLAN بعلامة WLAN وما شابه.

3. اضغط على الطرف الأخر من بطاقة Mini-Card إلى أسفل داخل الفتحة الموجودة على لوحة النظام.

4. أعد تركيب مسامير التثبيت.

5. قم بتوصيل كابلات الهوائي المناسبة ببطاقة Mini-Card التي تقوم بتثبيتها. يوفر الجدول التالي نظام ألوان كابل الهوائي لكل بطاقة Mini-Card يدعمها الكمبيوتر.

نظام ألوان كابل الهوائي	الموصلات الموجودة على بطاقة Mini-Card
	WWAN (كابلان للهوائي)
أبيض ذو خطر رمادي	شبكة WWAN الرئيسية (المثلث الأبيض)
أسود ذو خطر رمادي	شبكة WWAN المساعدة (المثلث الأسود)
	WLAN (2 أو 3 كابلات هوائي)
أبيض	شبكة WLAN الرئيسية (المثلث الأبيض)
أسود	شبكة WLAN المساعدة (المثلث الأسود)
رمادي	MIMO WLAN (*المثلث الرمادي)
	WPAN (كابل هوائي واحد)
أزرق	WPAN
	* MIMO WLAN اختياري، وقد لا تكون متاحة في كل أجهزة الكمبيوتر.

ملاحظة: قد لا يكون كابل الهوائي رمادي اللون متاحا في جميع أجهزة الكمبيوتر. يعتمد وجود كابل الهوائي رمادي اللون في حيز بطاقة Mini Card على نوع شاشة العرض.

6. قم بتثبيت كابلات الهوائي غير المستخدمة في الجلبة الواقية المصنوعة من الميلاز.

7. أعد تركيب غطاء القاعدة (انظر إعادة تركيب غطاء القاعدة).

8. قم بإدخال البطارية في الحاوية حتى تستقر في موضعها.

9. قم بتثبيت برامج التشغيل والأدوات المساعدة للكمبيوتر، كما يلزم. للمزيد من المعلومات، انظر Dell Technology.

ملاحظة: إذا كنت تقوم بتركيب بطاقة اتصال من مصدر غير Dell، فيجب عليك تثبيت برامج التشغيل والأدوات المساعدة المناسبة. للمزيد من المعلومات عن برامج التشغيل العامة، انظر Dell Technology Guide.

محرك الأقراص الضوئية

دليل خدمة Dell™ Studio 1735/1737

- إزالة محرك الأقراص الضوئية
- إعادة تركيب محرك الأقراص الضوئية

⚠ تنبيه: قبل أن تبدأ العمل بداخل الكمبيوتر، يرجى قراءة معلومات الأمان الواردة مع جهاز الكمبيوتر. لمزيد من المعلومات حول أفضل ممارسات الأمان، انظر الصفحة الرئيسية لسياسة الالتزام بالقوانين على www.dell.com/regulatory_compliance.
⚡ إشعار: لتجنب تفريغ شحنة الكهرياء الاستاتيكية، قم بتأريض نفسك عن طريق استخدام عصاية اليد المضادة للكهرباء الاستاتيكية أو لمس سطح معنني غير مغطى على الكمبيوتر (مثل اللوحة الخلفية) بشكل دوري.

إزالة محرك الأقراص الضوئية

1. اتبع الإرشادات الواردة في [فصل أن تبدأ](#).
2. اتبع الإرشادات الواردة في [إزالة مستد راحة اليد](#).
3. اقلب الكمبيوتر وقم بترك المسامير التي تثبت محرك الأقراص الضوئية بقاعدة الكمبيوتر.

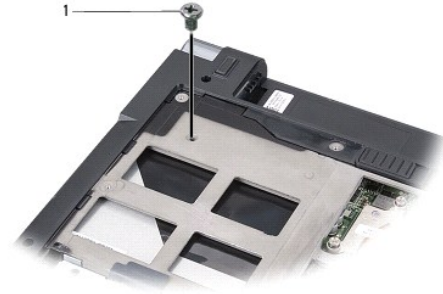

1	المسامير (1)
---	--------------

4. اقلب الكمبيوتر وقم بترك المسامير الثلاثة التي تثبت محرك الأقراص الضوئية بقاعدة الكمبيوتر.

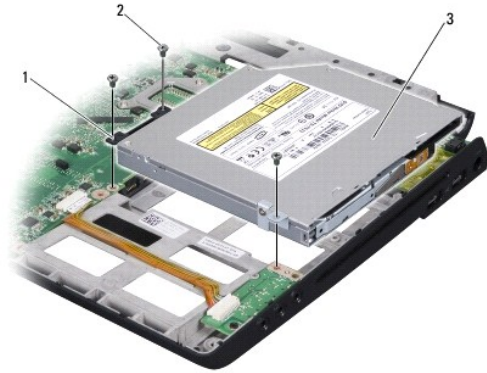

1	الربيط	2	مسمار (3)
3	محرك الأقراص الضوئية		

5. اسحب المشغل إلى خارج قاعدة الكمبيوتر.

6. قم بفك وسيط محرك الأقراص الضوئية من المحرك.

إعادة تركيب محرك الأقراص الضوئية

1. قم بتوصيل وسيط محرك الأقراص الضوئية بالمحرك.
 2. ضع المحرك في موضعه مرة أخرى وأعد تركيب المسامير الثلاثة التي تثبت محرك الأقراص الضوئية بقاعدة الكمبيوتر.
 3. اقلب الكمبيوتر وأعد تركيب المسامير الذي يثبت محرك الأقراص الضوئية بقاعدة الكمبيوتر.
 4. أعد الكمبيوتر إلى وضعه واتباع التعليمات الواردة في [إعادة تركيب مسند راحة اليد](#).
-

[رجوع إلى صفحة المحتويات](#)

مسند راحة اليد

دليل خدمة Dell™ Studio 1735/1737

[إزالة مسند راحة اليد](#)

[إعادة تركيب مسند راحة اليد](#)

- ⚠ تنبيه: قبل أن تبدأ العمل بداخل الكمبيوتر، يرجى قراءة معلومات الأمان الواردة مع جهاز الكمبيوتر. لمزيد من المعلومات حول أفضل ممارسات الأمان، انظر الصفحة الرئيسية لسياسة الالتزام بالقوانين على www.dell.com/regulatory_compliance.
- ⌂ إشعار: لتجنب تفريغ شحنة الكهرياء الاستاتيكية، قم بتأريض نفسك عن طريق استخدام عصابة اليد المضادة للكهرباء الاستاتيكية أو لمس سطح معنوي غير مغطى على الكمبيوتر (مثل اللوحة الخلفية) بشكل دوري.

إزالة مسند راحة اليد

1. اتبع الإرشادات الواردة في [قبل أن تبدأ](#).
2. قم بالضغط على وإخراج أية بطاقات مثبتة من فتحة بطاقة ExpressCard وفأري بطاقة الذاكرة 8 في 1.
3. قم بترك أية وحدات ذاكرة مثبتة أو بطاقات Mini-Cards (انظر [الذاكرة وبطاقات الاتصال](#)).
4. اتبع الإرشادات الواردة في [مجموعة الشاشة](#).
5. اقلب الكمبيوتر على وجهه وقم بترك المسامير الثمانية من قاعدة الكمبيوتر.



6. قم بإعادة الكمبيوتر إلى وضعه وفك المسامير الأربعة من أعلى مسند اليدين.

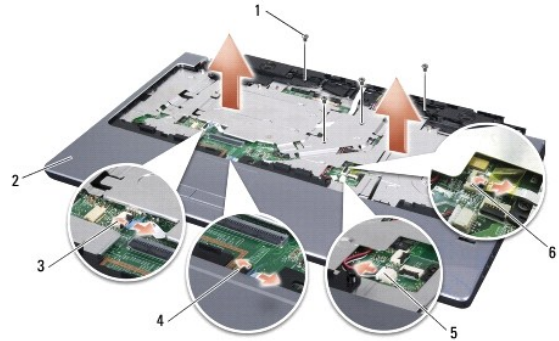

1	المسامير (4)	2	مسند راحة اليد
3	فتحة توصيل كبل أزرار التحكم في الوسائط	4	فتحة توصيل كبل لوحة اللمس
5	موصل كابل مكبر الصوت	6	فتحة توصيل كبل بصمة الإصبع (اختياري)

⌂ إشعار: اسحب اللسان البلاستيكي الموجود أعلى فتحات التوصيل لتجنب إتلافها.

7. افصل موصل كبل السماعات، وموصل كبل لوحة اللمس، وموصل كبل أزرار التحكم في الوسائط وموصل كبل قارئ البصمات الاختياري من لوحة النظام.

8. ابدأ من المركز الخلفي لمسند اليدين، واستخدم أصابعك لترفع مسند اليدين عن قاعدة الكمبيوتر برفق عن طريق رفع مسند اليدين من الداخل مع سحب الخارج.

إشعار: أفضل مسند راحة اليد عن قاعدة الكمبيوتر بحرص لتجنب تعرض مسند راحة اليد للتلف.

إعادة تركيب مسند راحة اليد

1. قم بمحاذاة مسند اليدين مع قاعدة الكمبيوتر وضعه في مكانه برفق.
2. قم بتوصيل كبل السماعات وكبل لوحة اللمس وكبل أزرار التحكم في الوسائط وكبل قارئ البصمات الاختياري بفتحات التوصيل المقابلة في لوحة النظام.
3. أعد تركيب المسامير الأربعة في الجزء العلوي في مسند اليدين.
4. اقلب الكمبيوتر على وجهه وأعد تركيب المسامير الثمانية في قاعدة الكمبيوتر.
5. اتبع الإرشادات الواردة في [إعادة تركيب مجموعة الشائبة](#).
6. أعد تركيب وحدات الذاكرة وبطاقات Mini-Card، إذا كانت موجودة.
7. قم بإعادة تثبيت أية بطاقات تمت إزالتها في فتحات البطاقات من نوعي ExpressCard و8 في 1.

[رجوع إلى صفحة المحتويات](#)

مكبرات الصوت

دليل خدمة Dell™ Studio 1735/1737

فك السماعات

إعادة تركيب السماعات

- ⚠ تنبيه: قبل أن تبدأ العمل بداخل الكمبيوتر، يرجى قراءة معلومات الأمان الواردة مع جهاز الكمبيوتر. لمزيد من المعلومات حول أفضل ممارسات الأمان، انظر الصفحة الرئيسية لسياسة الالتزام بالقوانين على www.dell.com/regulatory_compliance.
- ⓘ إشعار: لتجنب تفريغ شحنة الكهرياء الاستاتيكية، قم بتأريض نفسك عن طريق استخدام عصابة اليد المضادة للكهرباء الاستاتيكية أو لمس سطح معنوي غير مطلي على الكمبيوتر (مثل اللوحة الخلفية) بشكل دوري.

فك السماعات

1. اتبع الإرشادات الواردة في [فصل أن تبدأ](#).
2. قم بالضغط على وإخراج أية بطاقات مثبتة من فتحة بطاقة ExpressCard وفأري بطاقة الذاكرة 8 في 1.
3. قم بفك أية وحدات ذاكرة مثبتة أو بطاقات Mini-Cards (انظر [الذاكرة وبطاقات الاتصال](#)).
4. اتبع الإرشادات الواردة في [مجموعة الشاشة](#).
5. قم بفك مسامير السماعة الأربعة (اثنان في كل سماعة) من قاعدة الكمبيوتر.

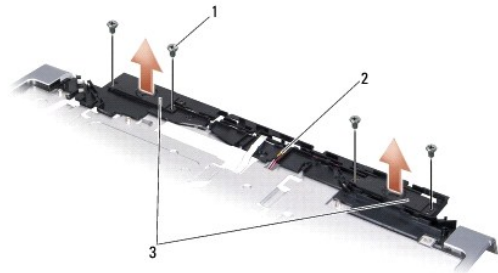

1	المسمار (4)	2	كابل مكبر الصوت	3	السماعة (2)
---	-------------	---	-----------------	---	-------------

6. قم بإزالة مسند راحة اليد (انظر [إزالة مسند راحة اليد](#)).

7. لاحظ اتجاه كابل مكبر الصوت.

8. قم بفك السماعات والكبل.

إعادة تركيب السماعات

1. أعد تركيب السماعات وكبل السماعة.
2. قم بتوصيل كبل السماعة بفتحة للتوصيل الموجودة على لوحة النظام.
3. أعد تركيب مسامير السماعة الأربعة (مسماران في كل سماعة) التي تثبت السماعات في مسند اليد.
4. أعد تركيب مسند راحة اليد (انظر [إعادة تركيب مسند راحة اليد](#)).
5. اتبع الإرشادات الواردة في [إعادة تركيب مجموعة الشاشة](#).
6. أعد تركيب وحدات الذاكرة وبطاقات Mini-Card، إذا كانت موجودة.

7. قم بإعادة تثبيت أية بطاقات تمت إزالتها في فتحات البطاقات من نوعي ExpressCard و8 في 1.

[رجوع إلى صفحة المحتويات](#)

لوحة النظام

دليل خدمة Dell™ Studio 1735/1737

إزالة لوحة النظام

إعادة تركيب لوحة النظام

⚠ تنبيه: قبل أن تبدأ العمل بداخل الكمبيوتر، يرجى قراءة معلومات الأمان الواردة مع جهاز الكمبيوتر. لمزيد من المعلومات حول أفضل ممارسات الأمان، انظر الصفحة الرئيسية لسياسة الالتزام بالقوانين على www.dell.com/regulatory_compliance.

⚠ إشعار: لتجنب تفريغ شحنه الكهرباء الاستاتيكية، قم بتأريض نفسك عن طريق استخدام عصابة اليد المضادة للكهرباء الاستاتيكية أو لمس سطح معني غير مغطي على الكمبيوتر (مثل اللوحة الخلفية) بشكل دوري.

تحتوي رقاقة BIOS في لوحة النظام على علامة خدمة تكون ظاهرة أيضاً على علامة الباركود الموجودة على قاعدة الكمبيوتر. تشمل مجموعة الاستبدال الخاصة بلوحة النظام على قرص مضغوط يوفر أداة مساعدة لنقل علامة الخدمة إلى لوحة نظام الاستبدال.

⚠ إشعار: تعامل مع المكونات والبطاقات من حوافها وتجنب لمس السنون ونقاط الاتصال.

إزالة لوحة النظام

1. اتبع الإرشادات الواردة في [فيل أن تبدأ](#).
 2. قم بالضغط على وإخراج أية بطاقات مثبتة من فتحة بطاقة ExpressCard وفأري بطاقة الذاكرة B في 1.
 3. قم بترك أية وحدات ذاكرة مثبتة أو بطاقات Mini-Cards (انظر [الذاكرة وبطاقات الاتصال](#)).
 4. قم بإزالة محرك القرص الصلب (انظر [إزالة القرص الصلب](#)).
 5. قم بترك غرفة تبريد المعالج والمعالج (انظر [إزالة المشتت الحراري للمعالج وإزالة وحدة المعالج](#)).
 6. قم بترك غطاء التحكم المركزي (انظر [إزالة غطاء التحكم المركزي](#)).
 7. قم بإزالة لوحة المفاتيح (انظر [إزالة لوحة المفاتيح](#)).
 8. قم بإزالة مجموعة الشاشة (انظر [إزالة مجموعة شاشة](#)).
 9. قم بإزالة مسند راحة اليد (انظر [إزالة مسند راحة اليد](#)).
- ⚠ ملاحظة: طبقاً للتهيئة التي حصلت عليها، قد يكون عليك أن تنك مسماري تثبيت آخرين من خلف الكمبيوتر لنزع لوحة النظام.

01. قم بترك محرك الأقراص الضوئية (انظر [إزالة محرك الأقراص الضوئية](#)).

11. قم بترك مسماري التثبيت الموجودين على رقاقة الرسومات.



1 | مسمار التثبيت (2)

21. قم بترك المسامير الخمسة (التي عليها العلامة B) التي تثبت لوحة النظام بقاعدة الكمبيوتر. يتضح ترتيب فك المسامير من الأرقام الموجودة بجانب المسامير على لوحة النظام.

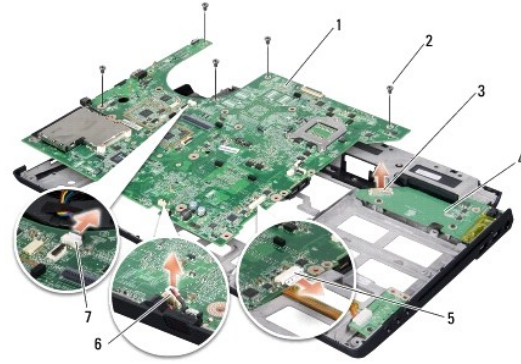

1	لوحة النظام	2	المسامير (5)
3	فتحة توصيل الشاحن على اللوحة	4	لوحة الشاحن
5	فتحة توصيل كبل الصوت	6	موصل كابل الميكروفون
7	موصل كابل المروحة		

31. افصل فتحة توصيل كبل الميكروفون وفتحة توصيل كبل المروحة وفتحة توصيل كبل الصوت.

41. اسحب لوحة النظام لتفصلها عن فتحة التوصيل الموجودة على لوحة الشاحن.

51. ارفع لوحة النظام بزاوية نحو جانب الكمبيوتر وخارج قاعدة الكمبيوتر.

إعادة تركيب لوحة النظام

1. أعد تركيب لوحة النظام في قاعدة الكمبيوتر.

2. قم بتوصيل لوحة النظام بفتحة التوصيل الموجودة في لوحة الشاحن.

3. قم بتوصيل فتحة توصيل كبل الميكروفون وفتحة توصيل كبل المروحة وفتحة توصيل كبل الصوت.

4. أعد تركيب المسامير الخمسة (بترتيب عكسي للثقب) والتي تثبت لوحة النظام بقاعدة الكمبيوتر.

5. أعد تركيب محرك الأقراص الضوئية (انظر [إعادة تركيب محرك الأقراص الضوئية](#)).

6. أعد تركيب مسند راحة اليد (انظر [إعادة تركيب مسند راحة اليد](#)).

7. أعد تركيب مجموعة الشاشة (انظر [إعادة تركيب مجموعة الشاشة](#)).

8. أعد تركيب لوحة المفاتيح (انظر [إعادة تركيب لوحة المفاتيح](#)).

9. أعد تركيب غطاء التحكم المركزي (انظر [إزالة غطاء التحكم المركزي](#)).

01. أعد تركيب غرفة تبريد المعالج والمعالج (انظر [إعادة تركيب المشتت الحراري للمعالج](#) و [تركيب المعالج](#)).

11. أعد تركيب القرص الصلب (انظر [إعادة تركيب محرك القرص الصلب](#)).

21. أعد تركيب وحدات الذاكرة وبطاقات Mini-Card، إذا كانت موجودة.

31. قم بإعادة تثبيت أية بطاقات تمت إزالتها في فتحات البطاقات من نوعي ExpressCard و 8 في 1.

إشعار: قبل تشغيل الكمبيوتر، أعد تركيب كل المسامير وتأكد من عدم وجود مسامير مفكوكة داخل الكمبيوتر. قد يؤدي عدم القيام بذلك إلى إتلاف الكمبيوتر.

41. قم بتشغيل الكمبيوتر.

ملاحظة: بعد إعادة تركيب لوحة النظام، أدخل علامة الخدمة في BIOS الخاص بلوحة النظام البيئية.

51. قم بإدخال القرص المصغوط الخاص بنظام BIOS والوارد مع لوحة النظام البنيلة في محرك الأقراص المناسِب. اتبع الإرشادات التي تظهر على الشاشة.

[رجوع إلى صفحة المحتويات](#)